

INSPIRON™

SETUP-HANDBUCH



INSPIRON™

SETUP-HANDBUCH

Modellnummer: P14E

Modelltyp: P14E001

Anmerkungen, Vorsichtshinweise und Warnungen

 **HINWEIS:** Eine ANMERKUNG macht auf wichtige Informationen aufmerksam, mit denen Sie den Computer besser einsetzen können.

 **VORSICHT:** Mit VORSICHT wird auf mögliche Schäden an der Hardware oder auf möglichen Datenverlust hingewiesen und erläutert, wie Sie dieses Problem vermeiden können.

 **WARNUNG:** Durch eine WARNUNG werden Sie auf Gefahrenquellen hingewiesen, die materielle Schäden, Verletzungen oder sogar den Tod von Personen zur Folge haben können.

Wenn Sie einen Dell Computer der Serie N besitzen, treffen in diesem Dokument enthaltene Verweise auf die Microsoft Windows-Betriebssysteme nicht zu.

Dieses Gerät verfügt über Kopierschutztechnologie, die durch US-Patente und andere Immaterialgüterrechte der Rovi Corporation geschützt ist. Reverse Engineering sowie Demontage sind untersagt.

Die in diesem Dokument enthaltenen Informationen können ohne vorherige Ankündigung geändert werden.

© 2010 - 2011 Dell Inc. Alle Rechte vorbehalten.

Die Vervielfältigung oder Wiedergabe dieser Unterlagen in jeglicher Weise ohne vorherige schriftliche Genehmigung von Dell Inc. ist strengstens untersagt.

In diesem Text verwendete Marken: Dell™, das DELL-Logo, Inspiron™ und DellConnect™ sind Marken von Dell Inc. Intel®, Pentium® und Core™ sind entweder eingetragene Marken oder Marken von Intel Corporation in den USA und anderen Ländern. Microsoft®, Windows® und das das Logo der Windows-Startschalfläche  sind entweder Marken oder eingetragene Marken der Microsoft Corporation in den Vereinigten Staaten und/oder anderen Ländern. Bluetooth® ist eine eingetragene Marke, deren Eigentümer die Bluetooth SIG, Inc. ist, und wird von Dell als Lizenznehmer verwendet. Blu-ray Disc™ ist eine eingetragene Marke der Blu-ray Disc Association.

Andere in diesem Dokument genannte Marken und Handelsbezeichnungen verweisen auf die Firmen, die die Rechte an diesen Marken und Namen halten, oder auf deren Produkte. Dell Inc. erhebt keinen Anspruch auf Marken und Handelsbezeichnungen mit Ausnahme der eigenen.

Inhalt

Einrichten des Inspiron Laptops	5	Arbeiten mit Ihrem Inspiron-Laptop . . .	20
Vor dem Einrichten des Computers	5	Ausstattungsmerkmale – rechte	
Anschließen des Netzadapters	6	Seitenansicht	20
Anschließen des Netzkabels		Ausstattungsmerkmale – linke	
(optional)	7	Seitenansicht	22
Einschalten des Geräts über den		Ausstattungsmerkmale – Rückseite	26
Betriebsschalter	8	Ausstattungsmerkmale – Vorderseite	28
Einrichten des Betriebssystems	9	Statusleuchten und -anzeigen	30
Erstellen eines		Deaktivieren des Akkuladevorgangs	32
Systemwiederherstellungsmediums		Ausstattungsmerkmale –	
(empfohlen)	10	Computersockel und Tastatur	34
Aktivieren oder Deaktivieren von Wireless		Touchpad-Gesten	38
(optional)	12	Tasten zur Multimedia-Steuerung	41
Einrichten des Wireless-Displays		Verwenden des optischen Laufwerks	44
(optional)	14	Funktionen des Bildschirms	46
Herstellen einer Verbindung mit dem		Entfernen und Wiederaufsetzen der	
Internet (optional)	16	oberen Abdeckung (optional)	48

Inhalt

Entfernen und erneutes Einsetzen des Akkus	52	Systemwiederherstellungsmedium	77
Softwaremerkmale	54	Dell Factory Image Restore	79
Dell DataSafe Online Backup	55	Wie Sie Hilfe erhalten	82
Dell Stage	56	Technischer Support und Kundendienst . . .	84
Beheben von Störungen	59	DellConnect	84
Signaltoncodes	59	Online-Dienste	85
Netzwerkprobleme	60	Automatischer Auftragsauskunftsservice	86
Probleme mit der Stromversorgung	61	Produktinformationen	86
Probleme mit dem Speicher	63	Einsenden von Teilen zur Reparatur auf Garantie oder Gutschrift	87
Probleme mit Absturz und Software	64	Vor Ihrem Anruf	89
Verwenden von Support-Hilfsmitteln	67	Kontaktaufnahme mit Dell	91
Dell Support Center	67	Weitere Informationen und Ressourcen	94
My Dell Downloads	68	Technische Daten	98
Hardware-Problembehandlung	69	Anhang	105
Dell Diagnostics	69	Informationen für NOM oder mexikanische Norm (nur für Mexiko) . . .	105
Wiederherstellen Ihres Betriebssystems	72	Index	106
Systemwiederherstellung	73		
Dell DataSafe Local Backup	74		

Einrichten des Inspiron Laptops

Dieser Abschnitt enthält Informationen zum Einrichten Ihres Dell Inspiron-Laptops.

Vor dem Einrichten des Computers

Vergewissern Sie sich beim Aufstellen des Computers, dass die Stromquelle, an die er angeschlossen wird, gut zugänglich ist. Achten Sie auf eine ausreichende Belüftung und stellen Sie den Computer auf eine ebene Oberfläche.

Eine Einschränkung des Luftstroms in der Umgebung des Computers kann zu dessen Überhitzung führen. Stellen Sie sicher, dass Sie auf der Rückseite des Computers einen Abstand von mindestens 10 cm und auf allen anderen Seiten einen Abstand von mindestens 5 cm einhalten, um ein Überhitzen zu vermeiden. Stellen Sie den eingeschalteten Computer niemals in einen geschlossenen Raum, beispielsweise in einen Schrank oder ein Schubfach.

 **WARNUNG:** Stecken Sie keine Gegenstände in die Lüftungsschlitze, blockieren Sie sie nicht und halten Sie sie frei von Staub. Betreiben Sie den Dell Computer nicht in schlecht durchlüfteter Umgebung, beispielsweise in einem geschlossenen Aktenkoffer oder auf Stoffunterlagen, wie Teppichboden oder Teppich. Mangelnde Luftzirkulation kann dem Computer schaden, die Leistung des Computers beeinträchtigen oder sogar einen Brand verursachen. Der Computer schaltet bei zunehmender Temperatur den Lüfter ein. Das Geräusch des Lüfters ist normal und weist nicht auf ein Problem mit dem Lüfter oder dem Computer hin.

 **VORSICHT:** Das Abstellen oder Stapeln von schweren oder scharfkantigen Gegenständen auf dem Computer kann zu dauerhafter Beschädigung führen.

Anschließen des Netzadapters

Verbinden Sie den Netzadapter mit dem Computer und dann mit einer Steckdose oder einem Überspannungsschutz.

⚠ WARNUNG: Der Netzadapter funktioniert mit allen Steckdosen weltweit. Es ist jedoch zu beachten, dass die Netzanschlüsse und Steckerleisten von Land zu Land verschieden sind. Bei Verwendung eines ungeeigneten Kabels oder bei unsachgemäßer Verbindung des Kabels mit der Steckerleiste oder Steckdose besteht Brandgefahr und es können permanente Schäden am Computer entstehen.

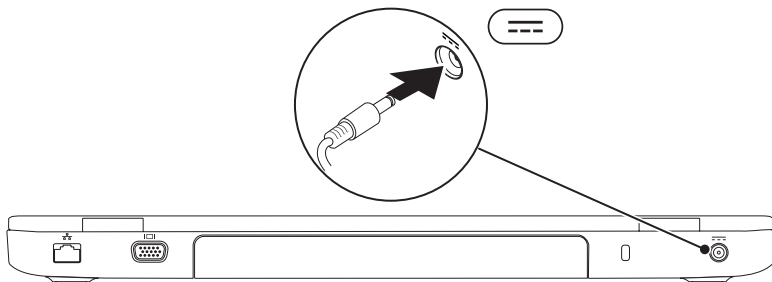

Anschließen des Netzkabels (optional)

Wenn Sie eine kabelgebundene Netzwerkverbindung verwenden möchten, schließen Sie das Netzkabel an.

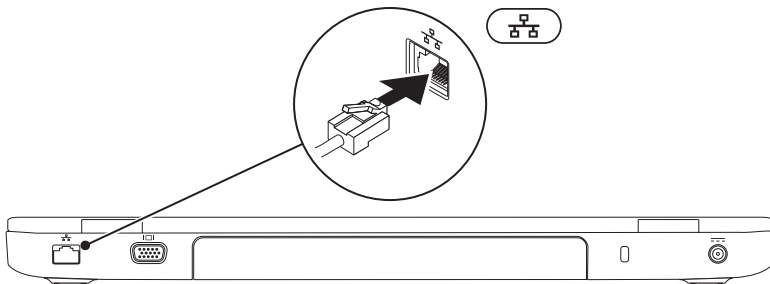

Einschalten des Geräts über den Betriebsschalter

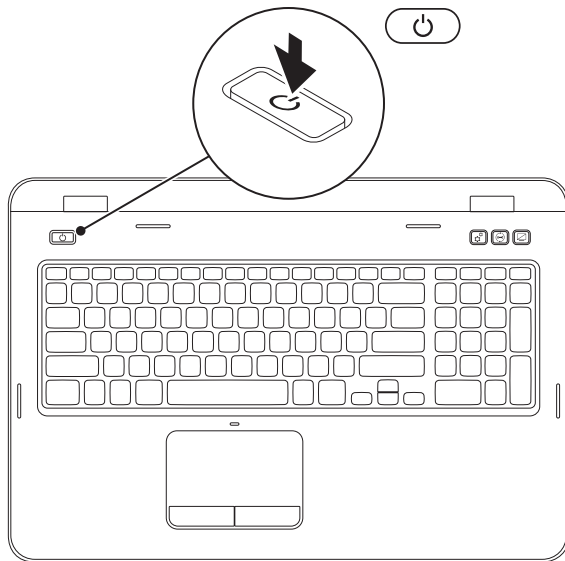



Einrichten des Betriebssystems

Ihr Dell Computer ist mit dem Betriebssystem vorkonfiguriert, das Sie beim Kauf ausgewählt haben.

Einrichten von Microsoft Windows

Wenn Sie Microsoft Windows erstmalig einrichten, folgen Sie den Anweisungen auf dem Bildschirm. Diese Schritte sind obligatorisch und können einige Zeit in Anspruch nehmen. Während des Einrichtens von Windows werden Sie aufgefordert, die Lizenzvereinbarungen zu akzeptieren, persönliche Einstellungen vorzunehmen und eine Internetverbindung einzurichten.

 **VORSICHT: Der Setup-Vorgang des Betriebssystems darf nicht unterbrochen werden. Dies könnte dazu führen, dass Ihr Computer betriebsunfähig wird und Sie das Betriebssystem neu installieren müssen.**

 **ANMERKUNG:** Für eine optimale Leistung des Computers wird empfohlen, das aktuelle BIOS und die neuesten Treiber für den Computer zu installieren. Diese sind unter support.dell.com verfügbar.

 **ANMERKUNG:** Weitere Informationen über das Betriebssystem und seine Funktionen finden Sie unter support.dell.com/MyNewDell.

Einrichten von Ubuntu

Wenn Sie Ubuntu erstmalig einrichten, folgen Sie den Anweisungen auf dem Bildschirm. Weitere spezifische Informationen zum Betriebssystem finden Sie in der Ubuntu-Dokumentation.

Erstellen eines Systemwiederherstellungsmediums (empfohlen)

 **ANMERKUNG:** Es wird empfohlen, dass Sie nach dem Einrichten von Microsoft Windows sofort ein Systemwiederherstellungsmedium erstellen.

Mit dem Systemwiederherstellungsmedium können Sie den Betriebszustand wiederherstellen, in dem sich der Computer beim Kauf befand. Die Datendateien bleiben erhalten (Sie benötigen keinen *Betriebssystem*-Datenträger). Das Systemwiederherstellungsmedium kann eingesetzt werden, wenn der Betriebszustand des Computers nach Änderungen an der Hardware, Software, den Treibern oder anderen Systemeinstellungen mangelhaft ist.

Zum Erstellen des Systemwiederherstellungsmediums benötigen Sie Folgendes:

- Dell DataSafe Local Backup
- USB-Stick mit einer Mindestkapazität von 8 GB oder DVD-R/DVD+R/Blu-ray Disc (optional)

 **HINWEIS:** Dell DataSafe Local Backup unterstützt keine überschreibbaren Datenträger.

So erstellen Sie ein Systemwiederherstellungsmedium:

1. Achten Sie darauf, dass der Netzadapter angeschlossen ist (siehe „Anschließen des Netzadapters“ auf Seite 6).
2. Legen Sie den Datenträger in den Computer ein bzw. stecken Sie den USB-Stick ein.
3. Klicken Sie auf **Start**  → **Alle Programme** → **Dell DataSafe Local Backup**.
4. Klicken Sie auf **Create Recovery Media (Wiederherstellungsmedium erstellen)**.
5. Befolgen Sie die Anweisungen auf dem Bildschirm.



HINWEIS: Informationen zur Wiederherstellung des Betriebssystems mit dem Systemwiederherstellungsmedium finden Sie auf Seite 77 unter „Systemwiederherstellungsmedien“.



HINWEIS: Es wird empfohlen, dass Sie nach dem Einrichten von Microsoft Windows sofort ein Systemwiederherstellungsmedium erstellen. Weitere Informationen finden Sie im Support für Windows 7 unter support.dell.com/MyNewDell.

Aktivieren oder Deaktivieren von Wireless (optional)

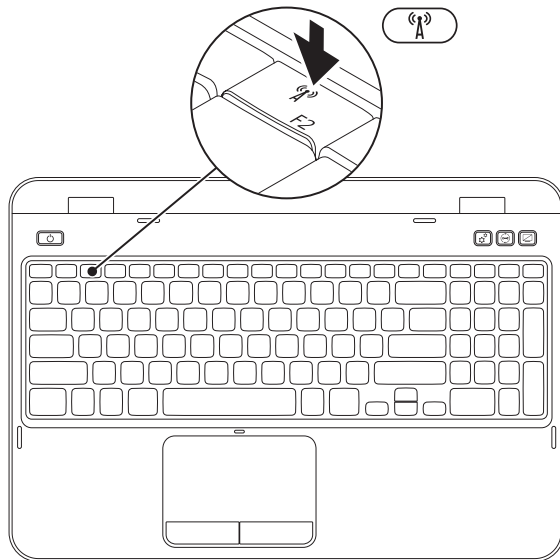

So aktivieren oder deaktivieren Sie Wireless:

1. Stellen Sie sicher, dass der Computer eingeschaltet ist.
2. Drücken Sie gleichzeitig <Fn> und die Taste < > in der Funktionstastenreihe auf der Tastatur.

Der aktuelle Status der Wireless-Geräte wird auf dem Bildschirm angezeigt.

Wireless aktiviert



Wireless deaktiviert



3. Drücken Sie erneut <Fn> und die Taste < > gleichzeitig, um zwischen „Wireless aktiviert“ und „Wireless deaktiviert“ umzuschalten.

 **HINWEIS:** Über die Wireless-Taste können Sie alle Wireless-Sender (Wi-Fi und Bluetooth) schnell ausschalten, z. B. wenn Sie im Flugzeug aufgefordert werden, alle Wireless-Geräte auszuschalten.

Einrichten des Wireless-Displays (optional)



 **HINWEIS:** Das Wireless-Display wird u. U. nicht auf allen Computern unterstützt. Informationen zu den Hardware- und Softwareanforderungen für die Einrichtung des Wireless-Displays finden Sie unter www.intel.com.

Mit der Funktion Intel Wireless Display können Sie Ihren Computerbildschirm ohne Kabel mit einem Fernseher verbinden. Bevor Sie Wireless Display einrichten, müssen Sie einen Wireless-Display-Adapter an Ihren Fernseher anschließen.

 **HINWEIS:** Der Wireless-Display-Adapter ist nicht im Lieferumfang des Computers enthalten und muss separat erworben werden.

Wenn das Wireless-Display auf Ihrem Computer unterstützt wird, ist das Symbol „Intel Wireless Display“  auf dem Windows-Desktop zu sehen.

Einrichten von Wireless Display:

1. Schalten Sie den Computer ein.
2. Drücken Sie gleichzeitig <Fn> sowie die Taste <  > in der Funktionstastenreihe auf der Tastatur, um Wireless zu aktivieren.
3. Schließen Sie den Wireless-Display-Adapter an den Fernseher an.
4. Schalten Sie den Fernseher ein.
5. Wählen Sie die entsprechende Videoquelle für das Fernsehgerät, z. B. HDMI1, HDMI2 oder S-Video.
6. Klicken Sie auf dem Desktop auf das Symbol „Intel Wireless Display“ .
Das Fenster **Intel Wireless Display** wird angezeigt.
7. Wählen Sie **Scan for available displays** (Suchen nach verfügbaren Bildschirmen).
8. Wählen Sie den Wireless-Display-Adapter in der Liste **Detected wireless displays** (Erkannte Wireless-Bildschirme) aus.
9. Geben Sie den Sicherheitscode ein, der im Fernsehgerät angezeigt wird.

So aktivieren Sie das Wireless-Display:

1. Klicken Sie auf dem Desktop auf das Symbol „Intel Wireless Display“ .
Das Fenster **Intel Wireless Display** wird angezeigt.
2. Wählen Sie **Connect to Existing Adapter** (Verbindung mit vorhandenem Adapter herstellen) aus.

 **HINWEIS:** Unter support.dell.com können Sie den neuesten Treiber für „Intel Wireless Display Connection Manager“ herunterladen und installieren.

 **HINWEIS:** Weitere Informationen zum Wireless-Display finden Sie in der Dokumentation zum Wireless-Display-Adapter.

Herstellen einer Verbindung mit dem Internet (optional)

Zum Herstellen einer Verbindung mit dem Internet benötigen Sie ein externes Modem oder eine Netzwerkverbindung sowie einen Internetdienstanbieter (ISP).

Sollten ein externes USB-Modem oder ein WLAN-Adapter nicht Bestandteil Ihrer ursprünglichen Bestellung gewesen sein, sind diese unter **dell.com** erhältlich.

Einrichten einer kabelgebundenen Internetverbindung

- Wenn Sie eine DFÜ-Verbindung nutzen, schließen Sie ein Telefonkabel an das optionale externe USB-Modem und an die Telefonwandbuchse an, bevor Sie die Internetverbindung einrichten.
- Bei Verwendung einer DSL-Verbindung oder einer Kabel-/Satelliten-Modemverbindung fordern Sie bei Ihrem ISP oder Mobiltelefondienst Setup-Anweisungen an.

Befolgen Sie zum vollständigen Einrichten der kabelgebundenen Internetverbindung die Anweisungen unter „Einrichten der Internetverbindung“ auf Seite 18.

Einrichten einer Wireless-Internetverbindung

 **HINWEIS:** Beachten Sie zum Einrichten Ihres Wireless-Routers die im Lieferumfang des Routers enthaltene Dokumentation.

Bevor Sie die Wireless-Internetverbindung nutzen können, müssen Sie eine Verbindung zu Ihrem Wireless-Router herstellen.

So richten Sie eine Verbindung zu einem Wireless-Router ein:

1. Vergewissern Sie sich, dass die Wireless-Funktion auf Ihrem Computer aktiviert ist (siehe „Aktivieren oder Deaktivieren von Wireless (optional)“ auf Seite 12).
2. Speichern und schließen Sie alle geöffneten Dateien und beenden Sie alle geöffneten Programme.
3. Klicken Sie auf **Start**  → **Systemsteuerung**.

4. Geben Sie **Netzwerk** in das Suchfeld ein und klicken Sie auf **Netzwerk- und Freigabecenter** → **Verbindung mit Netzwerk herstellen**.
5. Folgen Sie den Anweisungen auf dem Bildschirm, um das Setup abzuschließen.

Einrichten der Internetverbindung

Die ISPs und deren Angebote sind länderspezifisch verschieden. Informieren Sie sich bei Ihrem ISP über Angebote in Ihrem Land.

Wenn Sie keine Internetverbindung herstellen können, obwohl dies bereits zu einem anderen Zeitpunkt möglich war, liegt möglicherweise eine Störung aufseiten des ISP vor. Wenden Sie sich an den ISP, um Informationen über den Dienststatus zu erhalten, oder versuchen Sie später noch einmal, eine Verbindung herzustellen.

Halten Sie Ihre ISP-Informationen griffbereit. Falls Sie noch keinen ISP haben, können Sie über den Assistenten **Connect to the Internet (Mit dem Internet verbinden)** einen Internetdienstanbieter auswählen.

So richten Sie die Internetverbindung ein:

1. Speichern und schließen Sie alle geöffneten Dateien und beenden Sie alle geöffneten Programme.
2. Klicken Sie auf **Start**  → **Systemsteuerung**.
3. Geben Sie **Netzwerk** in das Suchfeld ein und klicken Sie auf **Netzwerk- und Freigabecenter** → **Neue Verbindung oder neues Netzwerk einrichten** → **Mit dem Internet verbinden**.

Das Fenster **Mit dem Internet verbinden** wird angezeigt.

 **HINWEIS:** Wenn Sie sich unsicher sind, welchen Verbindungstyp Sie wählen sollen, klicken Sie auf **Entscheidungshilfe** oder wenden Sie sich an Ihren ISP.

4. Folgen Sie den Anweisungen auf dem Bildschirm und verwenden Sie die von Ihrem ISP bereitgestellten Informationen für das Einrichten einer Verbindung, um das Setup abzuschließen.

Arbeiten mit Ihrem Inspiron-Laptop

Dieser Abschnitt enthält Informationen zu Funktionen, die Sie auf Ihrem Inspiron-Laptop nutzen können.

Ausstattungsmerkmale – rechte Seitenansicht

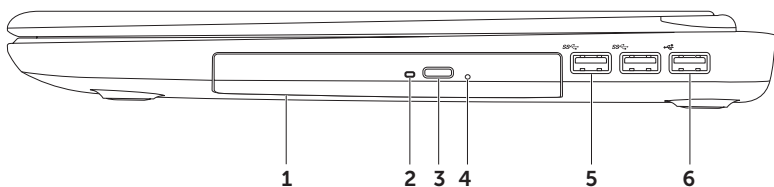



-
- 1 **Optisches Laufwerk** – Zum Abspielen oder Aufnehmen von CDs, DVDs und Blu-ray Discs (optional). Weitere Informationen finden Sie unter „Verwenden des optischen Laufwerks“ auf Seite 44.

 - 2 **Anzeigeleuchte des optischen Laufwerks** – Blinkt, wenn Sie die Auswurf Taste des optischen Laufwerks drücken oder wenn Sie einen Datenträger einlegen und dieser gelesen wird.

 - 3 **Auswurf Taste des optischen Laufwerks** – Zum Öffnen des optischen Laufwerks drücken.

 - 4 **Notfall-Auswurföffnung** – Zum Öffnen des optischen Laufwerks, wenn sich dieses nicht durch Drücken der Auswurf Taste öffnen lässt. Weitere Informationen finden Sie unter „Verwenden der Notfall-Auswurföffnung“ auf Seite 44.

 - 5  **USB-3.0-Anschlüsse (2)** – Bieten schnellere Datenübertragung zwischen Ihrem Computer und USB-Geräten.

 - 6  **USB-2.0-Anschluss** – Für die Verbindung mit einem USB-Gerät, wie z. B. Maus, Tastatur, Drucker, externe Festplatte oder MP3-Player.
-

Ausstattungsmerkmale – linke Seitenansicht

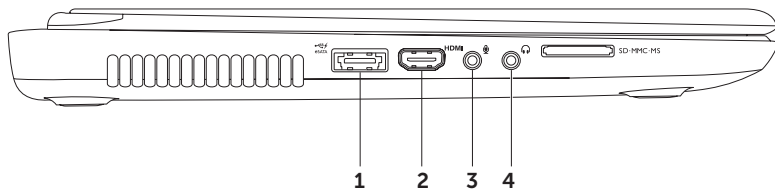

-
- 1  **eSATA-/USB-Kombianschluss mit USB PowerShare** – Für den Anschluss von Speichergeräten (zum Beispiel externe Festplatten oder optische Laufwerke), die mit eSATA kompatibel sind, oder USB-Geräten (zum Beispiel Maus, Tastatur, Drucker, externes Laufwerk oder MP3-Player). Mit der USB PowerShare-Funktion können Sie USB-Geräte aufladen, wenn der Computer ein- oder ausgeschaltet ist oder sich im Ruhezustand befindet.

HINWEIS: Einige USB-Geräte lassen sich möglicherweise nicht aufladen, wenn der Computer ein- oder ausgeschaltet ist oder sich im Ruhezustand befindet. Schalten Sie in diesen Fällen den Computer ein, um das Gerät aufzuladen.

ANMERKUNG: Wenn Sie den Computer ausschalten, während ein USB-Gerät aufgeladen wird, wird der Ladevorgang gestoppt. Um den Ladevorgang fortzusetzen, trennen Sie das USB-Gerät vom Computer und schließen Sie es erneut an.

HINWEIS: Die Funktion USB PowerShare wird automatisch deaktiviert, wenn der Akkustand nur noch 10 % beträgt.

-
- 2  **HDMI-Anschluss** – Für den Anschluss eines Fernsehers mit 5.1-Audio- und Videosignalen.

ANMERKUNG: Bei der Verwendung eines Monitors kann nur das Videosignal gelesen werden.

-
- 3  **Audioeingang/Mikrofonanschluss** – Für den Anschluss eines Mikrofons oder als Eingang von Audiosignalen zur weiteren Verarbeitung durch Audioprogramme.

-
- 4  **Audioausgang/Kopfhöreranschluss** – Für den Anschluss an ein Kopfhörerpaar oder an ein Lautsprecher- oder Soundsystem.
-

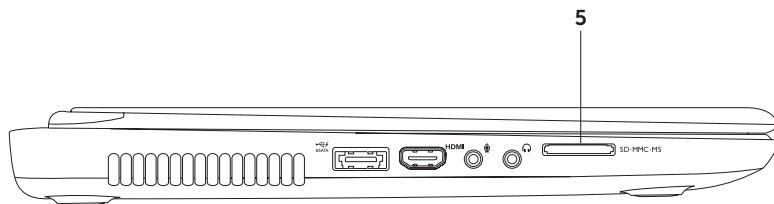



- 5 SD·MMC·MS **8-in-1-Speicherkartenleser** – Eine schnelle und bequeme Möglichkeit zum Anzeigen und Weitergeben von digitalen Fotos, Audio- und Videodateien und Dokumenten, die auf Speicherkarten gespeichert sind. Weitere Informationen über die vom Computer unterstützten Speicherkarten finden Sie unter „Technische Daten“ auf Seite 98.

ANMERKUNG: Bei Auslieferung des Computers ist eine Platzhalterkarte aus Kunststoff im Kartensteckplatz installiert. Platzhalterkarten schützen unbenutzte Steckplätze vor Staub und anderen Fremdkörpern. Heben Sie die Platzhalterkarte auf und setzen Sie sie immer dann ein, wenn keine Karte verwendet wird. Platzhalterkarten von anderen Computern passen möglicherweise nicht in Ihren Computer.





Ausstattungsmerkmale – Rückseite



-  **Netzwerkanschluss** – Für die Verbindung des Computers mit einem Netzwerk oder einem Breitbandgerät, wenn Sie mit einem kabelgebundenen Netzwerk arbeiten.
 -  **VGA-Anschluss** – Für die Verbindung mit einem Monitor oder Projektor.
 - Sicherheitskabeleinschub** – Über den Sicherheitskabeleinschub kann ein handelsübliches Sicherheitskabel an den Computer angeschlossen werden.
HINWEIS: Vor dem Kauf eines Sicherheitskabels sollten Sie prüfen, ob dieses mit dem Sicherheitskabeleinschub am Computer kompatibel ist.
 -  **Netzadapteranschluss** – Für den Anschluss des Netzadapters, um den Computer mit Strom zu versorgen und den Akku zu laden.
-

Ausstattungsmerkmale – Vorderseite



-
-  **Betriebsanzeige** – Gibt den Status der Stromversorgung an. Weitere Informationen zur Betriebsanzeige finden Sie im Abschnitt „Statusleuchten und -anzeigen“ auf Seite 30.
-
-  **Festplatten-Aktivitätsanzeige** – Leuchtet auf, wenn der Computer Daten von der Festplatte liest oder darauf schreibt. Eine dauerhaft weiß leuchtende Anzeigeleuchte weist auf Festplattenaktivität hin.
 **VORSICHT: Schalten Sie den Computer niemals aus, wenn die Festplatten-Aktivitätsanzeige blinkt, um Datenverlust zu vermeiden.**
-
-  **Akkustatusanzeige** – Zur Anzeige des Akkuladezustands. Weitere Informationen zur Akkuzustandsanzeige finden Sie unter „Statusleuchten und -anzeigen“ auf Seite 30.
ANMERKUNG: Der Akku wird geladen, wenn der Computer durch einen Netzadapter mit Strom versorgt wird.
-
-  **Wireless-Statusanzeige** – Leuchtet auf, wenn ein Wireless-Netzwerk aktiviert ist. Eine dauerhaft weiß leuchtende Anzeigeleuchte weist darauf hin, dass Wireless aktiviert ist.
HINWEIS: Informationen darüber, wie Sie die Wireless-Funktion auf Ihrem Computer aktivieren oder deaktivieren, finden Sie unter „Aktivieren oder Deaktivieren von Wireless (optional)“ auf Seite 12.
-

Statusleuchten und -anzeigen

Akkustatusanzeige

	Status der Anzeigeleuchte	Zustand des Computers	Ladezustand des Akkus
Netzadapter	Stetig weiß leuchtend	An / Standby / Aus / Ruhezustand	Wird aufgeladen
	Aus	An / Standby / Aus / Ruhezustand	Vollständig geladen
Akku	Stetig gelb leuchtend	An/Standby	Niedriger Akkuladezustand (<= 10 %)
	Aus	An / Standby / Aus / Ruhezustand	Wird nicht geladen

 **ANMERKUNG:** Der Akku wird geladen, wenn der Computer durch einen Netzadapter mit Strom versorgt wird.

Anzeigeleuchte des Betriebsschalters/Betriebsanzeige

Status der Anzeigeleuchte

Zustand des Computers

Stetig weiß leuchtend



An

Weiß blinkend

Standby

Aus

Aus / Ruhezustand

-  **ANMERKUNG:** Wenn sich Ihr Computer im Ruhezustand befindet, drücken Sie die Ein-/Aus-Taste und halten Sie sie eine Sekunde lang gedrückt. Ihr Computer kehrt dann in den Arbeitsmodus zurück.
-  **ANMERKUNG:** Weitere Informationen zu Problemen mit der Stromversorgung finden Sie im Abschnitt „Probleme mit der Stromversorgung“ auf Seite 61.

Deaktivieren des Akkuladevorgangs





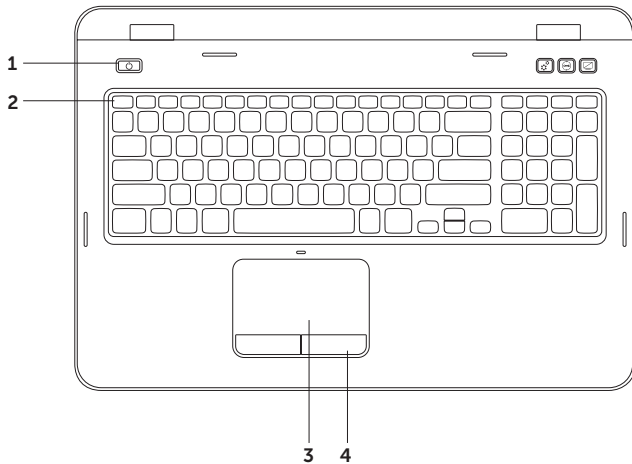

Es ist kann erforderlich sein, den Akkuladevorgang zu deaktivieren, z. B. während eines Fluges. So können Sie den Akkuladevorgang schnell deaktivieren:

1. Stellen Sie sicher, dass der Computer eingeschaltet ist.
2. Klicken Sie auf **Start** .
3. Geben Sie im Feld „Suche starten“ das Wort **Energieoptionen** ein und drücken Sie <Enter>.
4. Klicken Sie im Fenster **Energieoptionen** auf **Dell Battery Meter** (Akkuanzeige), um das Fenster **Akkueinstellungen** zu öffnen.
5. Klicken Sie auf **Turn off Battery Charging** (Laden des Akkus ausschalten) und dann auf **OK**.

 **ANMERKUNG:** Das Laden des Akkus kann auch im System-Setup-Dienstprogramm (BIOS) deaktiviert werden.

Ausstattungsmerkmale – Computersockel und Tastatur



-
- 1**  **Betriebsschalter und -anzeige** – Drücken Sie den Betriebsschalter, um den Computer ein- oder auszuschalten. Die Anzeige auf der Taste zeigt den Betriebszustand an. Weitere Informationen zur Betriebsanzeige finden Sie unter „Statusleuchten und -anzeigen“ auf Seite 30.
-
- 2** **Funktionstastenreihe** – Diese Tastenreihe enthält Tasten zum Aktivieren oder Deaktivieren des Dual-Display-Modus , des Touchpads  und von Wireless  sowie die Tasten zum Steigern  und Verringern  Helligkeit, und die Multimedia-Tasten. Weitere Informationen über die Tasten zur Multimedia-Steuerung finden Sie unter „Tasten zur Multimedia-Steuerung“ auf Seite 41.
-
- 3** **Touchpad** – Ermöglicht die gleichen Funktionen wie eine Maus, nämlich Bewegen des Cursors, Ziehen und Verschieben ausgewählter Elemente und Linksklick durch Tippen auf die Oberfläche.
- Das Touchpad unterstützt Funktionen wie Bildlauf, Blättern, Vergrößern und Verkleinern. Doppelklicken Sie zum Ändern der Touchpad-Einstellungen auf das **Dell-Touchpad**-Symbol im Benachrichtigungsbereich auf dem Desktop. Weitere Informationen finden Sie unter „Touchpad-Gesten“ auf Seite 38.
- ANMERKUNG:** Zum Aktivieren oder Deaktivieren des Touchpads drücken Sie <Fn> und gleichzeitig die Taste  in der Funktionstastenreihe auf der Tastatur.
-
- 4** **Touchpad-Tasten (2)** – Ermöglichen Links- und Rechtsklick-Funktionen wie bei einer Maus.
-

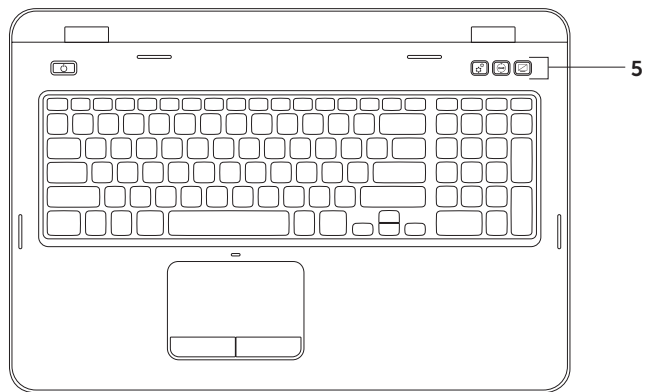

- 5  **Schaltfläche Windows-Mobilitätscenter** – Durch Drücken dieser Schaltfläche wird das Windows-Mobilitätscenter aufgerufen. Das Windows-Mobilitätscenter bietet schnellen Zugriff auf die Einstellungen Ihres mobilen PC, wie z. B. Regulierung der Helligkeit und der Lautstärke, Akkuladezustand, Wireless-Netzwerk usw.

 **Schaltfläche Dell Support Center** – Durch Drücken dieser Schaltfläche wird das Dell Support Center aufgerufen. Weitere Informationen finden Sie unter „Dell Support Center“ auf Seite 67.

 **Schaltfläche Bildschirm Ein/Aus** – Zum Ein- oder Ausschalten des Bildschirms drücken.

HINWEIS: Das Windows Mobilitätscenter, das Dell Support Center und die Schaltfläche Bildschirm Ein/Aus funktionieren nur auf Computern mit Windows-Betriebssystem.

Touchpad-Gesten

 **ANMERKUNG:** U. U. sind einige der Touchpad-Gesten standardmäßig deaktiviert. Klicken Sie zum Ändern der Touchpad-Gesten auf **Start**  → **Systemkontrolle** → **Hardware und Sound** → **Geräte und Drucker** → **Maus**.

Bildlauf

Ermöglicht das Durchblättern der Inhalte. Die Bildlauffunktion beinhaltet:

Automatischer vertikaler Bildlauf – Option zum Durchführen eines nach oben oder nach unten verlaufenden Bildlaufes im aktiven Fenster.

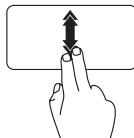

Bewegen Sie zwei Finger schnell nach oben oder nach unten, um den automatischen vertikalen Bildlauf zu aktivieren.

Tippen Sie auf das Touchpad, um den automatischen Bildlauf zu beenden.

Automatischer horizontaler Bildlauf –

Option zum Durchführen eines nach links oder nach rechts verlaufenden Bildlaufs im aktiven Fenster.

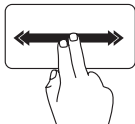

Bewegen Sie zwei Finger schnell nach links oder nach rechts, um den automatischen horizontalen Bildlauf zu aktivieren.

Tippen Sie auf das Touchpad, um den automatischen Bildlauf zu beenden.

Vergrößern/Verkleinern

Damit können Sie den Bildschirminhalt verkleinern oder vergrößern. Die Funktionen zum Vergrößern/Verkleinern beinhalten:

Klammern – Option zum Vergrößern oder Verkleinern durch das Spreizen oder Zusammenführen von zwei Fingern auf dem Touchpad.

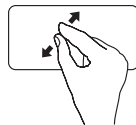

Vergrößern:

Bewegen Sie zwei Finger auseinander, um die Ansicht des aktiven Fensters zu vergrößern.

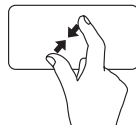

Verkleinern:

Führen Sie zwei Finger dicht zueinander, um die Ansicht des aktiven Fensters zu verkleinern.

Blättern

Option zum Durchblättern von Inhalten. Dies kann je nach Richtung der Fingerbewegung nach vorwärts oder rückwärts erfolgen.

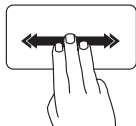

Bewegen Sie drei Finger schnell in die gewünschte Richtung, um im aktiven Fenster Inhalte durchzublätern.

Tasten zur Multimedia-Steuerung

Die Multimedia-Steuerungstasten befinden sich in der Funktionstastenreihe auf der Tastatur. Drücken Sie die jeweilige Taste, um die Multimedia-Steuerung zu verwenden. Sie können die Mediensteuerungstasten unter Verwendung des **System-Setup**-Dienstprogramms (BIOS) oder des **Windows-Mobilitätscenters** konfigurieren.

System-Setup



1. Drücken Sie während des POST-Vorgangs (Einschaltselbsttest) die Taste <F2>, um das System-Setup-Dienstprogramm aufzurufen.
2. Wählen Sie unter **Function Key Behavior** (Verhalten der Funktionstasten) die Option **Multimedia Key First** (Multimedia-Taste zuerst) oder **Function Key First** (Funktionstaste zuerst) aus.

Function Key First (Funktionstaste zuerst) – Dies ist die Standardeinstellung. Drücken Sie eine beliebige Funktionstaste, um die damit verbundene Funktion auszuführen. Zum Ausführen von Multimedia-Funktionen drücken Sie <Fn> + die gewünschte Multimedia-Taste.

Multimedia Key First (Multimedia-Taste zuerst) - Drücken Sie eine beliebige Multimedia-Taste, um die damit verbundene Funktion auszuführen. Um Funktionstasten-Aktionen auszuführen, drücken Sie <Fn> + die gewünschte Funktionstaste.

 **ANMERKUNG:** Die Option **Multimedia Key First** (Multimedia-Taste zuerst) ist nur im Betriebssystem aktiv.

Windows-Mobilitätscenter

1. Drücken Sie die Tasten <><X> oder die Schaltfläche Windows-Mobilitätscenter , um das Windows-Mobilitätscenter aufzurufen.
2. In der **Funktionstastenreihe** wählen Sie **Function Key** (Funktionstaste) oder **Multimedia Key** (Multimedia-Taste) aus.



 Vorherigen Titel bzw. vorheriges Kapitel wiedergeben

 Wiedergabe oder Pause

 Nächsten Titel bzw. nächstes Kapitel wiedergeben

 Lautstärke verringern

 Lautstärke erhöhen

 Ton stummschalten

Verwenden des optischen Laufwerks

△ **VORSICHT:** Drücken Sie das optische Laufwerk beim Öffnen und Schließen nicht nach unten. Das optische Laufwerk sollte geschlossen sein, wenn Sie es nicht verwenden.

△ **VORSICHT:** Bewegen Sie den Computer nicht während der Wiedergabe oder des Beschreibens von Datenträgern.

Das optische Laufwerk spielt CDs und DVDs ab bzw. zeichnet darauf auf. Achten Sie beim Einlegen von Datenträgern in das optische Laufwerk darauf, dass die bedruckte oder beschriftete Seite nach oben zeigt.

So legen Sie einen Datenträger in das optische Laufwerk ein:

1. Drücken Sie die Auswurfaste am optischen Laufwerk.
2. Ziehen Sie das Auflagefach des optischen Laufwerks heraus.
3. Legen Sie den Datenträger mit der beschrifteten Seite nach oben mittig in das Auflagefach des optischen Laufwerks ein, so dass er in die Spindel einrastet.
4. Schieben Sie das Auflagefach des optischen Laufwerks zurück in das Laufwerk.

Verwendung der Notfall-Auswurföffnung

Wenn sich das Auflagefach des optischen Laufwerks beim Drücken der Auswurfaste nicht öffnet, können Sie zum Öffnen des optischen Laufwerks die Notfall-Auswurföffnung verwenden. So öffnen Sie das Auflagefach mithilfe der Notfall-Auswurföffnung:

1. Schalten Sie den Computer aus.
2. Führen Sie einen dünnen Stift oder eine aufgebogene Büroklammer in die Notfall-Auswurföffnung ein und drücken Sie kräftig, bis sich das Auflagefach des optischen Laufwerks öffnet.

- 1 Datenträger
- 2 Spindel
- 3 Auflagefach des optischen Laufwerks
- 4 Notfall-Auswurföffnung
- 5 Auswurfknappe für das optische Laufwerk

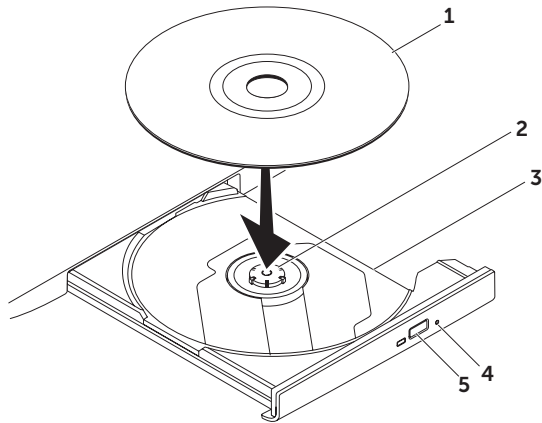

Funktionen des Bildschirms

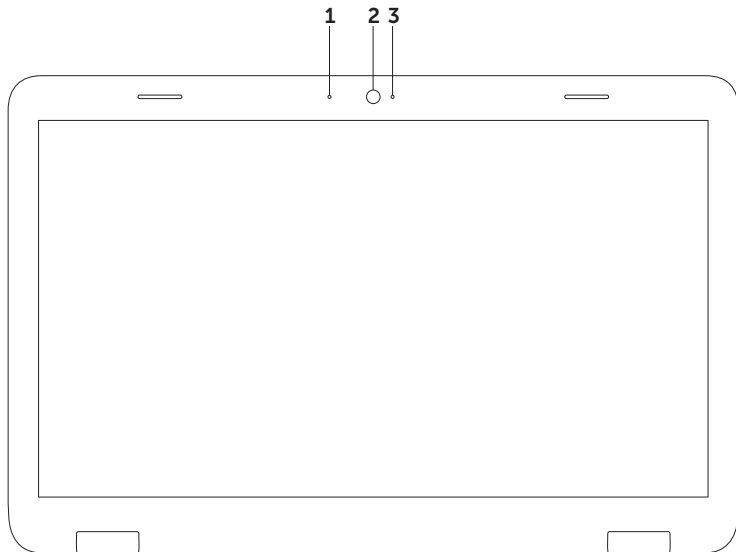

-
- 1 Mikrofon** – Liefert hohe Tonqualität für Videokonferenzen und Sprachaufnahmen.
 - 2 Kamera** – Integrierte Kamera für Videoaufnahmen, Videokonferenzen und Online-Chats.
 - 3 Kameraaktivitätsanzeige** – Signalisiert, ob die Kamera ein- oder ausgeschaltet ist. Eine stetig weiße Leuchtanzeige weist auf Kameraaktivität hin.
-

Entfernen und Wiederaufsetzen der oberen Abdeckung (optional)

 **WARNUNG:** Bevor Sie gemäß den in diesem Abschnitt beschriebenen Anweisungen verfahren, lesen Sie zunächst die Sicherheitshinweise in der entsprechenden Dokumentation im Lieferumfang Ihres Computers.

 **WARNUNG:** Fahren Sie vor dem Entfernen der oberen Abdeckung den Computer herunter und ziehen Sie externe Kabel (einschließlich Netzadapter) ab.

So nehmen Sie die obere Abdeckung ab:

1. Schalten Sie den Computer und den Monitor aus.
2. Halten Sie die Auslösetaste für die obere Abdeckung gedrückt und schieben Sie dann die Abdeckung heraus.

 **ANMERKUNG:** Unter **dell.com** können Sie zusätzliche austauschbare Abdeckungen bestellen.

- 1 Rückseite des Computers
- 2 Obere Abdeckung
- 3 Auslösetaste für die obere Abdeckung

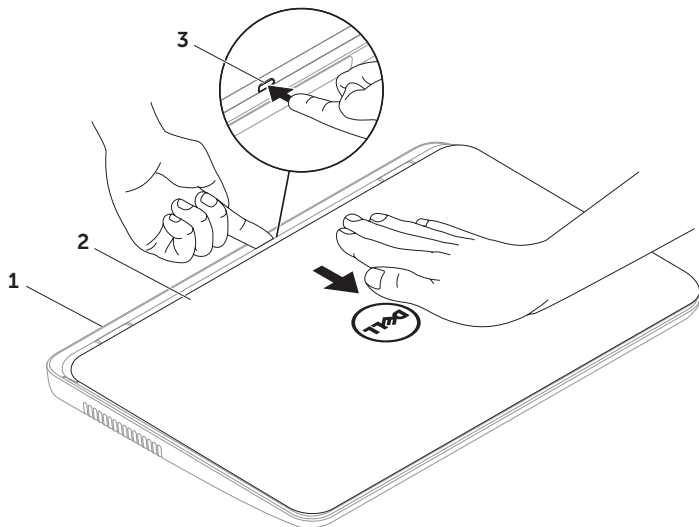

Arbeiten mit Ihrem Inspiron-Laptop



So bringen Sie die obere Abdeckung an:

 **HINWEIS:** Achten Sie darauf, dass das Dell-Logo zur Rückseite des Computers weist, wenn Sie die obere Abdeckung anbringen.

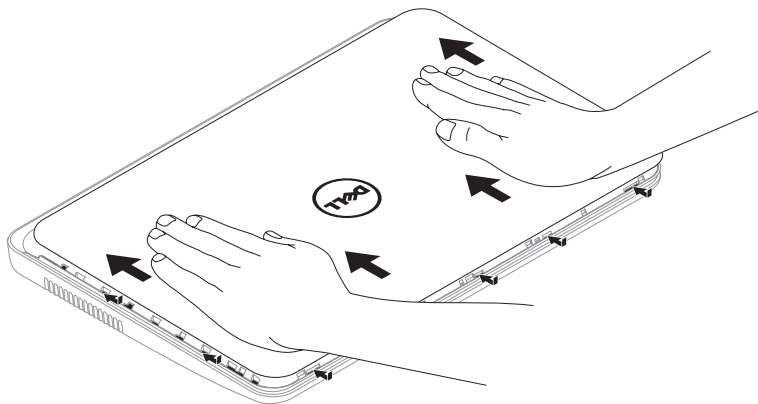
1. Richten Sie die obere Abdeckung an der Displayrückseite aus.
2. Lassen Sie die obere Abdeckung mit einer schiebenden Bewegung einrasten. Achten Sie darauf, dass sich zwischen der oberen Abdeckung und der rückseitigen Abdeckung des Bildschirms keine Lücken befinden.



Entfernen und erneutes Einsetzen des Akkus

-  **WARNUNG:** Bevor Sie gemäß den in diesem Abschnitt beschriebenen Anweisungen verfahren, lesen Sie zunächst die Sicherheitshinweise in der entsprechenden Dokumentation im Lieferumfang Ihres Computers.
-  **WARNUNG:** Bei Verwendung eines ungeeigneten Akkus besteht Brand- oder Explosionsgefahr. Sie sollten in diesem Computer ausschließlich Akkus von Dell verwenden. Setzen Sie keine Akkus von anderen Computern ein.
-  **WARNUNG:** Fahren Sie vor dem Entfernen des Akkus den Computer herunter und ziehen Sie externe Kabel (einschließlich Netzadapter) ab.

So entfernen Sie den Akku:

1. Schalten Sie den Computer aus und drehen Sie ihn um.
2. Schieben Sie den Akkuentriegelungs- und den Akkuverriegelungsriegel auf die Position zum Entriegeln.
3. Ziehen und heben Sie den Akku aus dem Akkufach heraus.

So setzen Sie den Akku wieder ein:

1. Schieben Sie den Akku in das Akkufach hinein, bis er einrastet.
2. Schieben Sie den Akkuverriegelungsriegel in die Position zum Verriegeln.

- 1 Akkuentriegelungsriegel
- 2 Akku
- 3 Akkuverriegelungsriegel

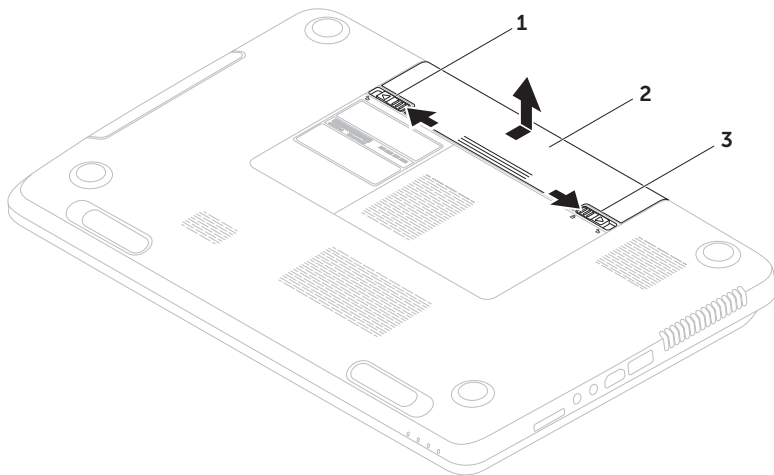

Softwaremerkmale

FastAccess-Gesichtserkennung

Ihr Computer verfügt möglicherweise über die FastAccess-Funktion zur Gesichtserkennung. Mithilfe dieser Funktion können Sie Ihren Dell-Computer schützen, wobei das unverwechselbare Aussehen Ihres Gesichts verwendet wird, um Ihre Identität zu überprüfen und automatisch Anmeldeinformationen bereitzustellen, die Sie sonst selbst eingeben würden (zum Beispiel für die Anmeldung bei einem Windows-Konto oder bei sicheren Webseiten). Um weitere Informationen zu erhalten, klicken Sie auf **Start**  → **Alle Programme** → **FastAccess**.

Produktivität und Kommunikation

Sie können Ihren Computer u. a. dazu verwenden, Präsentationen, Broschüren, Glückwunschkarten, Handzettel und Tabellen zu erstellen. Sie können außerdem digitale Fotos und Bilder bearbeiten und anzeigen. Ihrer Bestellung können Sie entnehmen, welche Software auf Ihrem Computer installiert ist.

Nachdem Sie eine Verbindung mit dem Internet hergestellt haben, können Sie auf Websites zugreifen, ein E-Mail-Konto einrichten und Dateien hoch- und herunterladen.

Unterhaltung und Multimedia

Sie können mithilfe Ihres Computers Videos anschauen, Spiele spielen, eigene CDs/DVDs erstellen sowie Musik und Sendungen von Internet-Radiosendern hören.

Sie können Bilder und Videodateien von tragbaren Geräten wie Digitalkameras und Mobiltelefonen herunterladen und kopieren. Optionale Softwareanwendungen ermöglichen Ihnen die Erstellung von Audio- und Videodateien, die Sie anschließend auf Datenträger aufzeichnen, auf tragbaren Geräten wie MP3-Playern und Handheld-Unterhaltungsgeräten speichern oder direkt auf angeschlossenen Fernsehern, Beamern und Heimkino-Anlagen abspielen und anzeigen können.

Dell DataSafe Online Backup

 **HINWEIS:** Dell DataSafe Online wird nur von Windows-Betriebssystemen unterstützt.

 **HINWEIS:** Für hohe Upload- und Downloadgeschwindigkeiten wird eine Breitbandverbindung empfohlen.

Dell DataSafe Online ist ein automatischer Sicherungs- und Wiederherstellungsdienst, der Ihre Daten und andere wichtige Dateien gegen schwerwiegende Zwischenfälle, beispielsweise Diebstahl, Feuer und Naturkatastrophen, schützt. Sie können auf den Dienst über ein passwortgeschütztes-Konto zugreifen.

Arbeiten mit Ihrem Inspiron-Laptop

Weitere Informationen finden Sie unter **DellDataSafe.com**.

So können Sie Sicherungen zeitlich einplanen:

1. Doppelklicken Sie im Benachrichtigungsbereich des Desktops auf das Symbol  von Dell DataSafe Online.
2. Befolgen Sie die Anweisungen auf dem Bildschirm.

Dell Stage

Über die auf Ihrem Computer installierte Dell Stage Software können Sie Ihre Lieblingsmedienanwendungen aufrufen.

Starten Sie Dell Stage, indem Sie auf **Start**  → **Alle Programme** → **Dell Stage** → **Dell Stage** klicken.

 **HINWEIS:** Einige Anwendungen von Dell Stage können auch direkt über das Menü **Alle Programme** gestartet werden.

Sie können Dell Stage folgendermaßen anpassen:

- Anwendungsverknüpfungen neu anordnen – Wählen Sie die Anwendungsverknüpfung aus und halten Sie sie, bis sie blinkt. Ziehen Sie sie anschließend an die gewünschte Stelle in Dell Stage.
- Minimieren – Ziehen Sie das Dell Stage-Fenster im Bildschirm nach unten.
- Anpassen – Wählen Sie das Einstellungssymbol und anschließend die gewünschte Option aus.

Folgende Anwendungen stehen in Dell Stage zur Verfügung:



HINWEIS: Entsprechend der Auswahl, die Sie beim Kauf Ihres Computers getroffen haben, sind einige Anwendungen möglicherweise nicht verfügbar.

- **MUSIK** – Spielen Sie Musik ab oder durchsuchen Sie Ihre Musikdateien nach Album, Künstler oder Liedtitel. Sie können auch Radiosender aus der ganzen Welt hören. Die optionale Napster-Anwendung ermöglicht das Herunterladen von Musiktiteln, wenn Sie mit dem Internet verbunden sind.
- **YOU PAINT** – Bilder zeichnen und bearbeiten.
- **DOKUMENTE** – Ermöglicht Schnellzugriff auf den Ordner „Dokumente“ auf Ihrem Computer.
- **FOTO** – Betrachten, ordnen oder bearbeiten Sie Bilder. Sie können Diashows und Sammlungen aus Ihren Bildern erstellen und sie bei **Facebook** oder **Flickr** hochladen, wenn Sie mit dem Internet verbunden sind.
- **DELL WEB** – Sie können bis zu vier Ihrer Lieblingswebsites in der Vorschau anzeigen lassen. Klicken Sie auf die Website-Vorschau, um sie im Webbrowser zu öffnen.
- **VIDEO** – Sehen Sie sich Videos an. Die optionale Anwendung „CinemaNow“ ermöglicht es Ihnen, Filme und Fernsehsendungen zu kaufen oder zu mieten, wenn Sie mit dem Internet verbunden sind.
- **VERKNÜPFUNGEN** – Ermöglicht Schnellzugriff auf Ihre häufig verwendeten Programme.

Arbeiten mit Ihrem Inspiron-Laptop

- **STICKYNOTES** – Erstellen Sie Notizen und Erinnerungen. Diese werden Ihnen dann beim nächsten Zugriff auf STICKYNOTES auf Ihrer Pinnwand angezeigt. Außerdem können Sie Notizen auf Ihrem Desktop speichern.
- **Web Tile** – Bietet eine Vorschau auf bis zu vier Ihrer Lieblings-Webseiten. Sie können eine Webseitenvorschau hinzufügen, bearbeiten oder löschen. Klicken Sie auf oder berühren Sie die Webseitenvorschau im Webbrowser. Über die Apps Gallery können Sie auch mehrere Web Tiles erstellen.

Beheben von Störungen

In diesem Abschnitt finden Sie Informationen zur Fehlerbehebung für Ihren Computer. Wenn sich das Problem mithilfe der folgenden Anleitungen nicht lösen lässt, finden Sie weitere Informationen im Abschnitt „Verwenden von Support-Hilfsmitteln“ auf Seite 67 oder im Abschnitt „Kontaktaufnahme mit Dell“ auf Seite 91.



WARNUNG: Die Computerabdeckung sollte nur von geschulten Kundendienstmitarbeitern entfernt werden. Weitere Serviceanweisungen finden Sie im *Service-Handbuch* unter support.dell.com/manuals.

Signaltoncodes

Während des Startvorgangs gibt der Computer möglicherweise eine Reihe von Signaltönen aus, wenn Fehler oder Probleme vorliegen. Anhand dieser Reihe von Signaltönen, die auch als Signaltoncodes bezeichnet werden, lässt sich ein Problem identifizieren. Notieren Sie sich in diesem Fall den Signaltoncode und setzen Sie sich mit Dell in Verbindung (siehe „Kontaktaufnahme mit Dell“ auf Seite 91).



HINWEIS: Informationen zum Austausch von Teilen finden Sie im *Service-Handbuch* unter support.dell.com.

Anzahl Signaltöne	Mögliches Problem
Einer	Möglicher Fehler der Hauptplatine - BIOS ROM checksum failure (ROM-BIOS-Prüfsummenfehler)
Zwei	Kein RAM erkannt ANMERKUNG: Wenn das Speichermodul installiert oder ersetzt worden ist, stellen Sie sicher, dass es einwandfrei eingesetzt wurde.
Drei	Möglicherweise Fehler in der Hauptplatine - Chipsatzfehler
Vier	RAM-Lese-/Schreibfehler
Fünf	Fehler der Echtzeituhr
Sechs	Videokarten- oder Chipfehler
Sieben	Prozessorfehler
Acht	Bildschirmfehler

Netzwerkprobleme

Wireless-Verbindungen

Die Wireless-Netzwerkverbindung wurde unterbrochen – Der Wireless-Router ist offline oder Wireless wurde auf dem Computer deaktiviert.

- Überprüfen Sie den Wireless-Router, um sicherzustellen, dass er eingeschaltet und mit Ihrer Datenquelle (Kabelmodem oder Netzwerk-Hub) verbunden ist.
- Überprüfen Sie, ob die Wireless-Funktion auf Ihrem Computer aktiviert ist (siehe „Aktivieren oder Deaktivieren von Wireless (optional)“ auf Seite 12).
- Stellen Sie erneut eine Verbindung zum Wireless-Router her (siehe „Einrichten einer Wireless-Internetverbindung“ auf Seite 16).
- Störungsquellen können die Wireless-Verbindung blockieren oder unterbrechen. Versuchen Sie Ihren Computer näher an den Wireless-Router heranzustellen.

Kabelverbindungen

Die kabelgebundene Netzwerkverbindung wurde unterbrochen – Das Netzkabel ist lose oder beschädigt.

Überprüfen Sie das Netzkabel, um sicherzustellen, dass es angeschlossen und nicht beschädigt ist.

Probleme mit der Stromversorgung

Die Betriebsanzeige ist aus – Der Computer ist ausgeschaltet, im Ruhemodus oder wird nicht mit Strom versorgt.

- Drücken Sie den Betriebsschalter. Der Computer kehrt zum Normalbetrieb zurück, wenn er ausgeschaltet ist oder sich im Ruhezustand befindet.
- Ziehen Sie das Netzadapterkabel aus dem Netzanschluss des Computers und der Steckdose und schließen Sie es wieder an.
- Wenn das Netzadapterkabel an eine Steckerleiste angeschlossen ist, vergewissern Sie sich, dass die Steckerleiste an eine Steckdose angeschlossen und eingeschaltet ist. Entfernen Sie Überspannungsschutz-Zwischenstecker, Steckerleisten und Verlängerungskabel, um festzustellen, ob sich der Computer ordnungsgemäß einschalten lässt.

Beheben von Störungen

- Stellen Sie sicher, dass die Steckdose Strom liefert, indem Sie probeweise ein anderes Gerät, beispielsweise eine Lampe, anschließen.
- Überprüfen Sie die Kabelverbindungen des Netzadapters. Wenn der Netzadapter über eine Anzeigeleuchte verfügt, stellen Sie sicher, dass diese leuchtet.
- Wenn das Problem weiterhin besteht, setzen Sie sich mit Dell in Verbindung (siehe „Kontaktaufnahme mit Dell“ auf Seite 91).

Die Betriebsanzeige leuchtet stetig weiß und der Computer reagiert nicht – Der Bildschirm reagiert möglicherweise nicht.

- Drücken Sie den Betriebsschalter, bis der Computer ausgeschaltet wird und starten Sie den Computer anschließend erneut.
- Wenn das Problem weiterhin besteht, setzen Sie sich mit Dell in Verbindung (siehe „Kontaktaufnahme mit Dell“ auf Seite 91).

Die Betriebsanzeige blinkt weiß – Der Computer ist im Standby-Zustand oder der Bildschirm reagiert nicht.

- Drücken Sie eine Taste auf der Tastatur, bewegen Sie die angeschlossene Maus oder einen Finger auf dem Touchpad oder drücken Sie den Betriebsschalter, um den Normalbetrieb wieder aufzunehmen.
- Wenn die Anzeige nicht reagiert, drücken Sie den Betriebsschalter, bis sich der Computer ausschaltet, und starten Sie den Computer anschließend erneut.
- Wenn das Problem weiterhin besteht, setzen Sie sich mit Dell in Verbindung (siehe „Kontaktaufnahme mit Dell“ auf Seite 91).

Es treten Störungen auf, die den Empfang Ihres Computers behindern – Ein unerwünschtes Signal erzeugt Störungen, indem es andere Signale unterbricht oder blockiert. Mögliche Ursachen von Störungen:

- Netz-, Tastatur- und Mausverlängerungskabel;
- zu viele Geräte an einer Steckerleiste;
- mehrere Steckerleisten sind mit der gleichen Steckdose verbunden.

Probleme mit dem Speicher

Wenn eine Meldung über unzureichenden Arbeitsspeicher angezeigt wird –

- Speichern und schließen Sie alle geöffneten Dateien und beenden Sie alle geöffneten Programme, in denen Sie nicht arbeiten. Prüfen Sie, ob das Problem dadurch gelöst wurde.
- Weitere Informationen über die Speicher-Mindestanforderungen finden Sie in der Software-Dokumentation. Installieren Sie gegebenenfalls zusätzlichen Speicher (siehe *Service-Handbuch* unter **support.dell.com/manuals**).
- Setzen Sie das Speichermodul bzw. die Speichermodule erneut in den Steckplatz bzw. die Steckplätze ein (Anweisungen befinden sich im *Service-Handbuch* unter **support.dell.com/manuals**).

Beheben von Störungen

- Wenn das Problem weiterhin besteht, setzen Sie sich mit Dell in Verbindung (siehe „Kontaktaufnahme mit Dell“ auf Seite 91).

Wenn andere Probleme mit dem Speicher auftreten –

- Führen Sie Dell Diagnostics aus (siehe „Dell Diagnostics“ auf Seite 69).
- Wenn das Problem weiterhin besteht, setzen Sie sich mit Dell in Verbindung (siehe „Kontaktaufnahme mit Dell“ auf Seite 91).

Probleme mit Absturz und Software

Der Computer kann nicht gestartet werden – Stellen Sie sicher, dass das Netzadapterkabel ordnungsgemäß an den Computer und an die Steckdose angeschlossen ist.

Ein Programm reagiert nicht mehr – Beenden Sie das Programm:

1. Drücken Sie gleichzeitig die Tasten <Strg>, Umschalttaste, <Esc>.
2. Klicken Sie auf **Anwendungen**.
3. Klicken Sie auf das Programm, das nicht mehr reagiert.
4. Klicken Sie auf **Task beenden**.

Ein Programm stürzt wiederholt ab –

Sehen Sie in der Softwaredokumentation nach. Deinstallieren Sie gegebenenfalls das Programm und installieren Sie es neu.

 **HINWEIS:** Installationsanweisungen für Software finden Sie im Allgemeinen in der jeweiligen Dokumentation oder auf einer mitgelieferten CD.

Der Computer reagiert nicht mehr oder es wird ein vollständig blauer Bildschirm angezeigt –

 **VORSICHT:** Es können Daten verloren gehen, wenn das Betriebssystem nicht heruntergefahren werden kann.

Wenn der Computer nicht mehr reagiert und auch nicht durch Drücken einer Taste auf der Tastatur bzw. Bewegen der angeschlossenen Maus oder eines Fingers auf dem Touchpad aktiviert werden kann, halten Sie den Betriebsschalter mindestens acht bis zehn Sekunden lang gedrückt, bis der Computer ausgeschaltet wird. Starten Sie den Computer anschließend neu.

Ein Programm wurde für eine frühere Version des Betriebssystems Microsoft Windows entwickelt –

Führen Sie den Programmkompatibilitäts-Assistenten aus. Der Programmkompatibilitäts-Assistent konfiguriert ein Programm so, dass es in einer Umgebung ausgeführt wird, die einer früheren Version des Windows-Betriebssystems ähnelt. So führen Sie den Programmkompatibilitäts-Assistenten aus:

1. Klicken Sie auf **Start**  → **Systemsteuerung** → **Programme** → **Programme ausführen, die für vorherige Versionen von Windows entwickelt wurden** .
2. Klicken Sie auf der Begrüßungsseite auf **Weiter**.
3. Befolgen Sie die Anweisungen auf dem Bildschirm.

Andere Probleme mit der Software –



- Erstellen Sie unverzüglich eine Sicherungskopie Ihrer Daten.
- Verwenden Sie ein Viren-Erkennungsprogramm, um die Festplatte oder CDs zu überprüfen.
- Speichern und schließen Sie alle geöffneten Dateien oder Programme und fahren Sie den Computer über das Menü **Start**  herunter.
- Sehen Sie in der Softwaredokumentation nach oder holen Sie vom Softwarehersteller Informationen zur Problembehandlung ein:
 - Stellen Sie sicher, dass das Programm mit dem auf dem Computer installierten Betriebssystem kompatibel ist.
 - Stellen Sie sicher, dass der Computer die Hardware-Mindestanforderungen erfüllt, um die Software auszuführen. Informationen dazu finden Sie in der Software-Dokumentation.
- Stellen Sie sicher, dass das Programm ordnungsgemäß installiert und konfiguriert wurde.
- Stellen Sie sicher, dass kein Konflikt zwischen Gerätetreibern und dem Programm vorliegt.
- Wenn notwendig, entfernen Sie das Programm und installieren Sie es neu.
- Notieren Sie sich alle Fehlermeldungen, die eingeblendet werden, um die Fehlerbehebung bei Kontaktaufnahme mit Dell zu erleichtern.

Verwenden von Support-Hilfsmitteln

Dell Support Center

**Genau der Support, den Sie benötigen ...
Alles an einem Ort.**

Das **Dell Support Center** bietet Systembenachrichtigungen, Angebote zur Leistungssteigerung, Systeminformationen und Links zu anderen Tools und Diagnoseservices von Dell.

Drücken Sie zum Aufrufen dieser Anwendung auf die Taste „Dell Support Center“  auf der Tastatur oder klicken Sie auf **Start**  → **Alle Programme** → **Dell** → **Dell Support Center** → **Dell Support Center aufrufen**.

Auf der Startseite des **Dell Support Centers** werden die Modellnummer Ihres Computers, die Service-Tag-Nummer, der Express-Servicecode, der Garantiestatus und Warnhinweise zur Verbesserung der Leistung Ihres Computers angezeigt.

Über die Startseite können Sie auch auf folgende Funktionen zugreifen:

PC Checkup – Führen Sie eine Hardware-Diagnose durch, stellen Sie fest, welches Programm den meisten Speicher auf Ihrer Festplatte belegt, und verfolgen Sie die Änderungen, die täglich auf Ihrem Computer vorgenommen werden.

PC Checkup Dienstprogramme

- **Manager für Festplattenspeicher** – Verwalten Sie Ihre Festplatte anhand einer visuellen Darstellung des von jedem Dateityp verwendeten Speicherplatzes.
- **Leistungs- und Konfigurationshistorie** – Verwalten Sie Systemereignisse und Änderungen. Mithilfe dieser Funktion werden alle Hardware-Scans, Tests, Systemänderungen, wichtigen Ereignisse und Wiederherstellungspunkte dem Tag zugeordnet, an dem sie durchgeführt wurden bzw. aufgetreten sind.

Verwenden von Support-Hilfsmitteln

Detaillierte Systeminformationen –

Sie erhalten detaillierte Informationen über Ihre Hardware und Ihre Betriebssystemkonfiguration, können auf Kopien Ihrer Serviceverträge, Garantieinformationen und Optionen zur Garantierneuerung zugreifen.

Hilfe – Hier können Sie auf die Optionen für technischen Support von Dell, Kunden-Support, Touren und Schulungen, Online-Tools, Benutzerhandbücher, häufig gestellte Fragen usw. zugreifen.

Datensicherung und -wiederherstellung –

Erstellen Sie Wiederherstellungsmedien, starten Sie das Wiederherstellungs-Tool und die Online-Dateisicherung.

Angebote zur Leistungsverbesserung

des Systems – Kaufen Sie Software- und Hardware-Lösungen, die die Leistung Ihres Systems verbessern.

Unter **DellSupportCenter.com** finden Sie weitere Informationen zum **Dell Support Center** und können die verfügbaren Support-Tools herunterladen und installieren.

My Dell Downloads

 **HINWEIS:** My Dell Downloads steht möglicherweise nicht in allen Regionen zur Verfügung.

Manche Software, die auf dem neuen Dell-Computer vorinstalliert ist, wird ohne Backup-CD oder -DVD geliefert. Diese Software ist auf der My Dell Downloads-Website verfügbar. Auf dieser Website können Sie Software für die Neuinstallation herunterladen oder Ihre eigenen Sicherungsmedien erstellen.

So registrieren Sie sich für My Dell Downloads und verwenden die Website:

1. Navigieren Sie zu **DownloadStore.dell.com/media**.
2. Befolgen Sie die Anweisungen auf dem Bildschirm, um sich zu registrieren und die Software herunterzuladen.
3. Installieren Sie die Software neu oder erstellen Sie ein Sicherungsmedium zur zukünftigen Benutzung.

Hardware- Problembehandlung

Wenn ein Gerät während des Betriebssystem-Setups nicht erkannt wird oder zwar erkannt, aber nicht korrekt konfiguriert wird, können Sie die Inkompatibilität mit der **Hardware-Problembehandlung** beheben.

So starten Sie den Ratgeber bei Hardwarekonflikten:

1. Klicken Sie auf **Start**  → **Hilfe und Support**.
2. Geben Sie **Hardware-Problembehandlung** in das Suchfeld ein und drücken Sie die Eingabetaste, um die Suche zu starten.
3. Wählen Sie in der Liste der Suchergebnisse die Option aus, die das Problem am besten beschreibt, und fahren Sie mit den übrigen Schritten zur Behebung von Störungen fort.

Dell Diagnostics

Wenn Probleme mit dem Computer auftreten, führen Sie die unter „Probleme mit Absturz und Software“ auf Seite 64 aufgeführten Überprüfungen durch und führen Sie Dell Diagnostics aus, bevor Sie von Dell technische Unterstützung anfordern.

Stellen Sie sicher, dass das zu testende Gerät im System-Setup-Dienstprogramm angezeigt wird und aktiv ist. Zum Aufrufen des System-Setup-Dienstprogramms (BIOS) starten Sie den Computer (ggf. erneut) und drücken Sie <F2>, sobald das Dell-Logo angezeigt wird.

Starten von Dell Diagnostics

Wenn Sie Dell Diagnostics ausführen, ruft der Computer Enhanced Pre-boot System Assessment (ePSA, erweiterter Systemtest vor dem Hochfahren) auf. Der ePSA umfasst eine Reihe von Diagnosetests z. B. für die Systemplatine, die Tastatur, den Bildschirm, den Speicher, die Festplatte usw.

1. Schalten Sie den Computer ein oder führen Sie einen Neustart durch.
 2. Wenn das DELL-Logo angezeigt wird, drücken Sie sofort <F12>.
-  **HINWEIS:** Falls Sie zu lange gewartet haben und das Betriebssystem-Logo angezeigt wird, warten Sie weiter, bis der Desktop von Microsoft Windows angezeigt wird. Fahren Sie dann den Computer herunter und versuchen Sie es erneut.
3. Wählen Sie **Diagnostics** (Diagnose) aus dem Startmenü und drücken Sie <Eingabe>.

Beantworten Sie alle Fragen, die während der Überprüfung angezeigt werden.

- Wird eine Fehlfunktion festgestellt, unterbricht der Computer die Überprüfung und gibt einen Signalton aus. Um die Überprüfung zu unterbrechen und den Computer neu zu starten, drücken Sie auf die Taste <n>. Um mit dem nächsten Test fortzufahren, drücken Sie auf die Taste <y>. Um die Komponente, bei der eine Fehlfunktion aufgetreten ist, erneut zu testen, drücken Sie die Taste <r>.
- Werden beim ePSA-Test Fehlfunktionen festgestellt, notieren Sie sich die entsprechenden Fehlercodes und nehmen Sie Kontakt mit Dell Support auf (weitere Informationen unter „Kontaktaufnahme mit Dell“ auf Seite 91).

Bei erfolgreicher Durchführung des ePSA-Tests wird folgende Meldung angezeigt:

```
„Do you want to run the remaining  
memory tests? This will take about  
30 minutes or more. Do you want  
to continue? (Recommended)“. (Soll der  
verbleibende Speicher überprüft werden? Dies  
dauert in der Regel 30 Minuten oder länger.  
Möchten Sie fortfahren? (Empfohlen).
```

Bei Problemen mit dem Speicher drücken Sie die Taste <y>, ansonsten <n>. Die folgende Meldung wird angezeigt: "Enhanced Pre-boot System Assessment Complete" (ePSA-Test abgeschlossen).

Klicken Sie auf **Exit** (Beenden), um den Computer neu zu starten.

Wiederherstellen Ihres Betriebssystems

Mit den folgenden Optionen können Sie das Betriebssystem auf dem Computer wiederherstellen:

△ VORSICHT: Wenn Sie Dell Factory Image Restore oder den Datenträger mit dem *Betriebssystem* zum Wiederherstellen des Betriebssystems verwenden, werden die Datendateien auf dem Computer dauerhaft gelöscht. Sie sollten Ihre Datendateien nach Möglichkeit sichern, bevor Sie diese Option einsetzen.

Option	Verwenden
Systemwiederherstellung	als erste Lösung
Dell DataSafe Local Backup	wenn das Problem nicht mit der Systemwiederherstellung gelöst wird
Systemwiederherstellungsmedium	wenn durch einen Fehler im Betriebssystem die Verwendung der Systemwiederherstellung und von Dell DataSafe Local Backup verhindert wird wenn die vorinstallierte Dell-Software auf einer neu installierten Festplatte installiert wird
Dell Factory Image Restore	um den Betriebszustand des Computers wiederherzustellen, in dem er sich beim Kauf des Computers befand
<i>Betriebssystem</i> -Datenträger	zum Neuinstallieren des Betriebssystems auf dem Computer

✎ ANMERKUNG: Unter Umständen ist der Datenträger mit dem *Betriebssystem* nicht im Lieferumfang des Computers enthalten.

Systemwiederherstellung

Die Microsoft Windows-Betriebssysteme stellen eine Funktion zur

Systemwiederherstellung bereit, mit der Sie den Computer (ohne Beeinträchtigung Ihrer Datendateien) in einen früheren Betriebszustand zurückversetzen können, wenn Änderungen an der Hardware, Software oder an Systemeinstellungen zu einem unerwünschten Betriebszustand des Computers geführt haben.

Sämtliche Änderungen, die durch die Systemwiederherstellung an Ihrem Computer vorgenommen werden, können vollständig rückgängig gemacht werden.

△ VORSICHT: Legen Sie regelmäßig Sicherungskopien von allen Datendateien an. Ihre Datendateien können durch die Systemwiederherstellung nicht überwacht oder wiederhergestellt werden.

Starten der Systemwiederherstellung

1. Klicken Sie auf **Start** .
2. Geben Sie im Feld „Suche starten“ das Wort `Systemwiederherstellung` ein, und drücken Sie <Enter>.
 - ✎ HINWEIS:** Möglicherweise wird das Fenster **Benutzerkontensteuerung** angezeigt. Wenn Sie über Administratorrechte für den Computer verfügen, klicken Sie auf **Fortsetzen**. Andernfalls bitten Sie Ihren Administrator, die gewünschte Aktion fortzusetzen.
3. Klicken Sie auf **Weiter** und folgen Sie den Anweisungen auf dem Bildschirm.

Falls das Problem durch die Systemwiederherstellung nicht behoben wurde, können Sie die letzte Systemwiederherstellung rückgängig machen.

Zurücksetzen der letzten Systemwiederherstellung

 **HINWEIS:** Speichern und schließen Sie alle geöffneten Dateien und beenden Sie alle geöffneten Programme, bevor Sie die letzte Systemwiederherstellung rückgängig machen. Ändern, öffnen oder löschen Sie keine Dateien oder Programme, bevor die Systemwiederherstellung vollständig abgeschlossen ist.

1. Klicken Sie auf **Start** .
2. Geben Sie im Feld „Suche starten“ das Wort *Systemwiederherstellung* ein, und drücken Sie <Enter>.
3. Klicken Sie auf **Undo my last restoration** (Letzte Wiederherstellung rückgängig machen) und auf **Weiter**.

Dell DataSafe Local Backup

 **VORSICHT:** Wenn Sie Dell DataSafe Local Backup zum Wiederherstellen des Betriebssystems verwenden, werden die nach Erhalt des Computers installierten Programme und Treiber dauerhaft gelöscht. Erstellen Sie Datenträger mit Sicherungskopien der Anwendungen, die Sie auf dem Computer installieren müssen, bevor Sie Dell DataSafe Local Backup verwenden. Verwenden Sie Dell DataSafe Local Backup nur dann, wenn das Problem mit dem Betriebssystem nicht über die Systemwiederherstellung behoben werden konnte.

 **VORSICHT:** Dell Datasafe Local Backup ist zwar darauf ausgelegt, die Datendateien auf dem Computer beizubehalten, jedoch empfehlen wir, dass Sie vor der Verwendung von Dell DataSafe Local Backup Sicherungskopien der Datendateien erstellen.

 **HINWEIS:** Dell DataSafe Local Backup steht möglicherweise nicht in allen Regionen zur Verfügung.

 **HINWEIS:** Wenn Dell DataSafe Local Backup auf dem Computer nicht verfügbar ist, verwenden Sie Dell Factory Image Restore (siehe „Dell Factory Image Restore“ auf Seite 79), um das Betriebssystem wiederherzustellen.

Dell DataSafe Local Backup ermöglicht es Ihnen, das Festplattenlaufwerk in den Betriebszustand zurückzusetzen, in dem es sich bei der Lieferung des Computers befand, ohne dass dabei die Datendateien gelöscht werden.

Dell DataSafe Local Backup ermöglicht Ihnen Folgendes:

- Sicherung und Wiederherstellung des Computers in einem früheren Betriebszustand
- Erstellen von Systemwiederherstellungsmedien

Dell DataSafe Local Backup Basic

So stellen Sie die von Dell werksseitig installierte Software wieder her und behalten die Datendateien bei:

1. Schalten Sie den Computer aus.
2. Trennen Sie alle Geräte (USB-Laufwerk, Drucker usw.), die am Computer angeschlossen sind, und entfernen Sie sämtliche neu eingebaute interne Hardware.

 **HINWEIS:** Ziehen Sie den Netzadapter nicht ab.

3. Schalten Sie den Computer ein.
4. Wenn das DELL-Logo angezeigt wird, drücken Sie mehrmals <F8>, um das Fenster **Erweiterte Startoptionen** zu öffnen.

Wiederherstellen Ihres Betriebssystems

 **HINWEIS:** Falls Sie zu lange gewartet haben und das Betriebssystem-Logo angezeigt wird, warten Sie weiter, bis der Desktop von Microsoft Windows angezeigt wird. Fahren Sie dann den Computer herunter und versuchen Sie es erneut.

5. Wählen Sie **Computer reparieren** aus.

6. Wählen Sie **Dell DataSafe Restore and Emergency Backup** (Dell DataSafe-Wiederherstellung und Notfallsicherung) aus dem Menü **Systemwiederherstellungsoptionen** aus und folgen Sie den Anweisungen auf dem Bildschirm.

 **HINWEIS:** Der Wiederherstellungsprozess kann je nach Umfang der wiederherzustellenden Daten eine Stunde oder länger in Anspruch nehmen.

 **HINWEIS:** Weitere Informationen finden Sie im Knowledge Base-Artikel 353560 unter **support.dell.com**.

Upgrade auf Dell DataSafe Local Backup Professional

 **HINWEIS:** Dell DataSafe Local Backup Professional ist u. U. auf dem Computer installiert, wenn Sie es zum Kaufzeitpunkt bestellt haben.

Dell DataSafe Local Backup Professional bietet Ihnen zusätzliche Funktionen für die folgenden Vorgänge:

- Sicherung und Wiederherstellung des Computers auf Grundlage der Dateitypen
- Sicherung von Dateien auf einem lokalen Speichergerät
- Planen automatischer Sicherungen

So führen Sie einen Upgrade auf Dell DataSafe Local Backup Professional aus:

1. Doppelklicken Sie auf das Symbol für Dell DataSafe Local Backup  im Benachrichtigungsbereich auf dem Desktop.
2. Klicken Sie auf **UPGRADE NOW!** (Jetzt aktualisieren).
3. Befolgen Sie die Anweisungen auf dem Bildschirm.

Systemwiederherstellungsmedium

 **VORSICHT:** Das Systemwiederherstellungsmedium ist zwar darauf ausgelegt, die Datendateien auf dem Computer beizubehalten, jedoch empfehlen wir, dass Sie vor der Verwendung des Systemwiederherstellungsmediums Sicherungskopien der Datendateien erstellen.

Das Systemwiederherstellungsmedium, das mit Dell DataSafe Local Backup erstellt wurde, ermöglicht es Ihnen, das Festplattenlaufwerk in den Betriebszustand zurückzusetzen, in dem es sich bei der Lieferung des Computers befand, ohne dass dabei die Datendateien gelöscht werden.

Wiederherstellen Ihres Betriebssystems

Verwenden Sie das Systemwiederherstellungsmedium in folgenden Fällen:

- Fehler im Betriebssystem, in deren Folge die auf dem Computer installierten Wiederherstellungsoptionen nicht verwendet werden können;
- Festplattenfehler, in deren Folge Daten nicht wiederhergestellt werden können.

So stellen Sie die vorinstallierte Dell-Software des Computers mithilfe des Systemwiederherstellungsmediums wieder her:

1. Legen Sie den Systemwiederherstellungs-Datenträger ein oder schließen Sie den USB-Stick an und starten Sie den Computer erneut.
2. Wenn das DELL-Logo angezeigt wird, drücken Sie sofort <F12>.





HINWEIS: Falls Sie zu lange gewartet haben und das Betriebssystem-Logo angezeigt wird, warten Sie weiter, bis der Desktop von Microsoft Windows angezeigt wird. Fahren Sie dann den Computer herunter und versuchen Sie es erneut.

3. Wählen Sie in der Liste das entsprechende Startgerät aus und drücken Sie die <Eingabetaste>.
4. Befolgen Sie die Anweisungen auf dem Bildschirm.

Dell Factory Image Restore

 **VORSICHT:** Mit Dell Factory Image Restore zum Wiederherstellen des Betriebssystems werden alle Daten auf der Festplatte endgültig gelöscht und alle Programme und Treiber entfernt, die nach Erhalt des Computers installiert wurden. Sie sollten Ihre Daten nach Möglichkeit sichern, bevor Sie Dell Factory Image Restore einsetzen. Verwenden Sie Dell Factory Image Restore nur dann, wenn das auftretende Problem mit dem Betriebssystem nicht über die Systemwiederherstellung behoben werden konnte.

 **HINWEIS:** Dell Factory Image Restore ist in bestimmten Regionen oder auf bestimmten Computern möglicherweise nicht verfügbar.

 **HINWEIS:** Wenn Dell Factory Image Restore auf dem Computer nicht verfügbar ist, verwenden Sie Dell DataSafe Local Backup (siehe „Dell DataSafe Local Backup“ auf Seite 74), um das Betriebssystem wiederherzustellen.

Verwenden Sie Dell Factory Image Restore nur als die letzte Methode, um Ihr Betriebssystem wiederherzustellen. Mit dieser Option wird das Festplattenlaufwerk in den Original-Betriebszustand zurückgesetzt. Alle Programme oder Dateien, die seit der Auslieferung des Computers hinzugefügt wurden (auch die Datendateien), werden unwiderruflich von der Festplatte gelöscht. Datendateien sind beispielsweise Dokumente, Tabellenkalkulationen, E-Mail-Nachrichten, digitale Fotos, Musikdateien usw. Sichern Sie möglichst alle Dateien, bevor Sie Factory Image Restore anwenden.

Starten von Dell Factory Image Restore

1. Schalten Sie den Computer ein.
2. Wenn das DELL-Logo angezeigt wird, drücken Sie mehrmals <F8>, um das Fenster **Erweiterte Startoptionen** zu öffnen.
 **ANMERKUNG:** Falls Sie zu lange gewartet haben und das Betriebssystem-Logo angezeigt wird, warten Sie weiter, bis der Desktop von Microsoft Windows angezeigt wird. Fahren Sie dann den Computer herunter und versuchen Sie es erneut.
3. Wählen Sie **Computer reparieren** aus. Das Fenster **Systemwiederherstellungsoptionen** wird angezeigt.
4. Wählen Sie ein Tastaturlayout aus und klicken Sie auf **Weiter**.

5. Melden Sie sich als lokaler Benutzer an, um die Wiederherstellungsoptionen zu öffnen. Geben Sie zum Öffnen der Eingabeaufforderung `administrator` in das Feld für den **Benutzernamen** ein und klicken Sie anschließend auf **OK**.
6. Klicken Sie auf **Dell Factory Image Restore**.
Der Begrüßungsbildschirm von **Dell Factory Image Restore** wird angezeigt.
 **HINWEIS:** Je nach Konfiguration müssen Sie eventuell zunächst **Dell Factory Tools** und anschließend **Dell Factory Image Restore** auswählen.
7. Klicken Sie auf **Next** (Weiter).
Der Bildschirm **Confirm Data Deletion** (Löschen der Daten bestätigen) wird geöffnet.
 **HINWEIS:** Wenn Sie nicht mit Factory Image Restore fortfahren möchten, klicken Sie auf **Abbrechen**.

8. Aktivieren Sie das Kontrollkästchen, um zu bestätigen, dass Sie mit der Neuformatierung der Festplatte fortfahren und die Systemsoftware auf die Werkseinstellungen zurücksetzen möchten. Klicken Sie anschließend auf **Weiter**.

Der Wiederherstellungsvorgang beginnt und kann fünf Minuten oder länger dauern. Nachdem das Betriebssystem und die werkseitig installierten Anwendungsprogramme auf den Zustand bei Auslieferung zurückgesetzt wurden, wird eine entsprechende Meldung angezeigt.

9. Klicken Sie auf **Fertig stellen**, um den Computer neu zu starten.

Wie Sie Hilfe erhalten

Wenn auf dem Computer eine Störung auftritt, führen Sie folgende Schritte durch, um das Problem zu diagnostizieren und zu beheben:

1. Suchen Sie im Abschnitt „Störungen beheben“ auf Seite 59 nach Informationen und Vorgehensweisen, die sich auf Ihr Computer-Problem beziehen.
2. Unter „Dell Diagnostics“ auf Seite 69 finden Sie Anleitungen zum Ausführen des Programms Dell Diagnostics.
3. Füllen Sie die „Diagnose-Checkliste“ auf Seite 90 aus.
4. Nutzen Sie die umfangreichen Onlinedienste auf der Support-Website von Dell unter **support.dell.com**, falls Sie Fragen zur Verfahrensweise bei Installation und Fehlerbehebung haben. Eine weiterführende Liste der Online-Support-Dienste von Dell finden Sie unter „Online-Dienste“ auf Seite 85.
5. Falls das Problem durch die vorangehenden Schritte nicht behoben werden konnte, suchen Sie im Abschnitt „Vor Ihrem Anruf“ auf Seite 89 nach weiteren Informationen.

 **HINWEIS:** Rufen Sie den Dell Support von einem Telefon in der Nähe des Computers an, damit Sie der Support-Mitarbeiter bei den erforderlichen Schritten unterstützen kann.

 **HINWEIS:** Das Express-Servicecode-System von Dell ist möglicherweise nicht in allen Ländern verfügbar.

Geben Sie nach Aufforderung des automatischen Telefonsystems von Dell den Express-Servicecode ein, damit Sie direkt mit dem zuständigen Support-Mitarbeiter verbunden werden können. Wenn Sie über keinen Express-Servicecode verfügen, öffnen Sie das Verzeichnis **Dell-Zubehör**, doppelklicken Sie auf das Symbol **Express-Servicecode** und befolgen Sie die weiteren Anweisungen.

 **HINWEIS:** Einige der Dienste sind eventuell nicht in allen Ländern verfügbar. Informationen zur lokalen Verfügbarkeit erhalten Sie von Ihrem lokalen Dell-Vertragshändler.

Technischer Support und Kundendienst

Der Support-Service von Dell steht Ihnen zur Verfügung, um Ihnen alle Fragen rund um die Hardware von Dell zu beantworten. Die Support-Mitarbeiter verwenden computergestützte Diagnoseprogramme, um Ihre Fragen schnell und präzise zu beantworten.

Informationen zur Kontaktaufnahme mit dem Support-Service von Dell finden Sie unter „Vor Ihrem Anruf“ auf Seite 89. Machen Sie dort die Kontaktdaten für Ihre Region ausfindig oder besuchen Sie die Website **support.dell.com**.

DellConnect

DellConnect ist ein einfaches Tool für den Online-Zugriff, mit dem Kundendienst- und Support-Mitarbeiter von Dell über eine Breitbandverbindung Zugriff auf Ihren Computer erhalten, um das bei Ihnen auftretende Problem in Ihrem Beisein zu diagnostizieren und zu beheben. Wenn Sie weitere Informationen hierzu wünschen, rufen Sie die Website **www.dell.com** auf und klicken Sie auf **DellConnect**.

Online-Dienste

Auf den folgenden Websites erfahren Sie mehr über die Produkte und Dienstleistungen von Dell:

- **dell.com**
- **dell.com/ap** (nur für den asiatisch-pazifischen Raum)
- **dell.com/jp** (nur für Japan)
- **euro.dell.com** (nur für Europa)
- **dell.com/la** (Lateinamerika und Karibik)
- **dell.ca** (nur für Kanada)

Sie erreichen den Support von Dell über folgende Websites und E-Mail-Adressen:

Dell Support-Websites

- **support.dell.com**
- **support.jp.dell.com** (nur für Japan)
- **support.euro.dell.com** (nur für Länder in Europa)
- **supportapj.dell.com** (nur für den asiatisch-pazifischen Raum)

E-Mail-Adressen des Dell-Supports

- **mobile_support@us.dell.com**
- **support@us.dell.com**
- **la-techsupport@dell.com** (nur für Lateinamerika und die Karibik)
- **apsupport@dell.com** (nur für den asiatisch-pazifischen Raum)

E-Mail-Adressen des Marketing- und Vertriebsteams von Dell

- **apmarketing@dell.com** (nur für den asiatisch-pazifischen Raum)
- **sales_canada@dell.com** (nur Kanada)

Anonymes FTP-Protokoll (File Transfer Protocol)

- **ftp.dell.com**

Melden Sie sich als Benutzer `anonymous` (anonym) an und verwenden Sie Ihre E-Mail-Adresse als Kennwort.

Automatischer Auftragsauskunftsservice

Um den Status der von Ihnen bestellten Dell-Produkte abzufragen, können Sie die Website **support.dell.com** aufrufen oder den automatischen Auftragsauskunftsdienst anrufen. Über eine Bandansage werden Sie zur Angabe bestimmter Informationen aufgefordert, die erforderlich sind, um Ihre Bestellung zu finden und darüber Auskunft zu geben.

Sollten sich Probleme mit der Bestellung ergeben (fehlende oder falsche Teile, inkorrekte Abrechnung), setzen Sie sich mit dem Kundendienst von Dell in Verbindung. Halten Sie bei Ihrem Anruf die Rechnung oder den Lieferschein bereit.

Die Telefonnummer für Ihre Region finden Sie unter „Kontaktaufnahme mit Dell“ auf Seite 91.

Produktinformationen

Wenn Sie Informationen über weitere Produkte von Dell wünschen oder etwas bestellen möchten, besuchen Sie uns im Internet unter **dell.com**. Die Rufnummern der Verkaufsberater für Ihre Region finden Sie unter „Kontaktaufnahme mit Dell“ auf Seite 91.

Einsenden von Teilen zur Reparatur auf Garantie oder Gutschrift

Sämtliche Produkte, die zur Reparatur oder Gutschrift zurückgesendet werden, müssen wie folgt vorbereitet werden:

 **ANMERKUNG:** Sichern Sie vor der Rücksendung des Produkts an Dell alle Daten auf der Festplatte und auf anderen Speichergeräten. Entfernen Sie sämtliche vertraulichen, eigenen und persönlichen Informationen sowie alle Wechselmedien, wie CDs und Medienkarten. Dell ist nicht für Ihre vertraulichen, eigenen und persönlichen Informationen, deren Beschädigung oder Verlust oder für beschädigte oder verloren gegangene Wechselmedien verantwortlich, die Sie vor dem Zurücksenden nicht entfernt haben.

1. Rufen Sie Dell an und lassen Sie sich eine Rücksendegenehmigungsnummer geben. Schreiben Sie diese gut lesbar auf den Versandkarton. Die Telefonnummer für Ihre Region finden Sie unter „Kontaktaufnahme mit Dell“ auf Seite 91.
2. Legen Sie eine Kopie der Rechnung und ein Begleitschreiben bei, in dem der Grund der Rücksendung erklärt wird.
3. Legen Sie eine Kopie der Diagnose-Checkliste bei (siehe „Diagnose-Checkliste“ auf Seite 90). In dieser sollten die durchgeführten Tests und alle von Dell Diagnostics ausgegebenen Fehlermeldungen aufgeführt sein (siehe „Dell Diagnostics“ auf Seite 69).
4. Falls das Gerät zur Gutschrift zurückgesendet wird, legen Sie alle zugehörigen Zubehörteile (z. B. Netzadapterkabel, Software, Handbücher usw.) bei.

Wie Sie Hilfe erhalten

5. Schicken Sie die Geräte in der Originalverpackung (oder einer ähnlichen Verpackung) zurück.

 **ANMERKUNG:** Beachten Sie, dass Sie die Versandkosten tragen müssen. Außerdem sind Sie verantwortlich für die Transportversicherung aller zurückgeschickten Produkte und tragen das volle Risiko für den Versand an Dell. Nachnahmesendungen werden nicht angenommen.

 **ANMERKUNG:** Rücksendungen, die den obigen Voraussetzungen nicht entsprechen, werden von Dell nicht angenommen und an Sie zurückgeschickt.

Vor Ihrem Anruf

-  **HINWEIS:** Halten Sie bei einem Anruf den Express-Servicecode bereit. Mit diesem Code werden Sie durch das automatische Support-Telefonsystem schneller verbunden. Möglicherweise werden Sie auch nach Ihrer Service-Tag-Nummer gefragt.

Service-Tag-Nummer und Express-Servicecode finden

Service-Tag-Nummer und Express-Servicecode Ihres Computers befinden sich auf einem Etikett an der Rückseite des Computers.

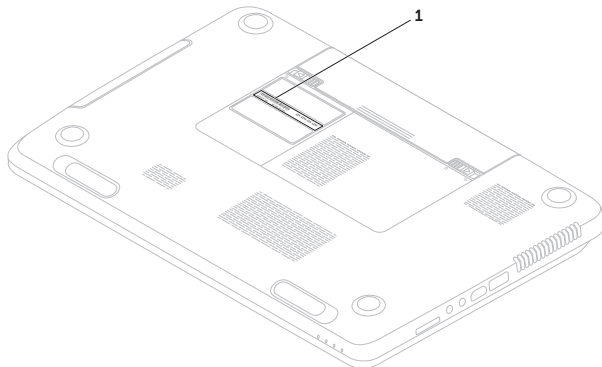

1 Service-Kennnummer und Express-Servicecode

Wie Sie Hilfe erhalten

Vergessen Sie nicht, folgende Diagnose-Checkliste auszufüllen. Wenn möglich, sollten Sie Ihren Computer einschalten, bevor Sie die Unterstützung von Dell anrufen, sowie ein Telefon in der Nähe des Computers verwenden. Sie werden u. U. aufgefordert, einige Befehle einzugeben, detaillierte Informationen während der Ausführung von Operationen zu übermitteln oder sonstige Verfahren für die Problembehandlung anzuwenden, die nur am System selbst durchgeführt werden können. Stellen Sie sicher, dass Sie die Computer-Dokumentation zur Hand haben.

Diagnose-Checkliste

- Name:
- Datum:
- Adresse:
- Telefonnummer:
- Service-Tag-Nummer (Strichcode auf der Unterseite des Computers):
- Express-Servicecode :
- Nummer der Rücksendegenehmigung (sofern sie vom technischen Support von Dell erteilt wurde):
- Betriebssystem und Version:
- Geräte:
- Erweiterungskarten:
- Ist Ihr Computer an ein Netzwerk angeschlossen? Ja/Nein
- Netzwerk, Version und Netzwerkadapter:
- Programme und deren Versionen:

Bestimmen Sie den Inhalt der Startdateien des Computers mithilfe der Dokumentation zum Betriebssystem. Drucken Sie diese Dateien aus, wenn ein Drucker angeschlossen ist. Notieren Sie andernfalls den Inhalt aller Dateien, bevor Sie bei Dell anrufen.

- Fehlermeldung, Signaltoncode oder Diagnosecode:
- Beschreibung des Problems und der durchgeführten Fehlersuchmaßnahmen:

Kontaktaufnahme mit Dell

Kunden in den USA können die Nummer 800-WWW-DELL (800-999-3355) anrufen.

 **HINWEIS:** Sollten Sie nicht über eine Internetverbindung verfügen, finden Sie die Kontaktinformationen auf der Rechnung, dem Lieferschein oder im Produktkatalog von Dell.

Dell bietet verschiedene Optionen für Support und Service über Internet oder per Telefon. Die Verfügbarkeit ist je nach Land und Produkt unterschiedlich und bestimmte Dienstleistungen sind in Ihrer Region eventuell nicht verfügbar.

Wie Sie Hilfe erhalten

So erreichen Sie den Verkauf, den technischen Support und den Kundendienst von Dell:

1. Besuchen Sie die Website **dell.com/ContactDell**.
2. Wählen Sie Ihr Land oder Ihre Region aus.
3. Klicken Sie je nach Bedarf auf den entsprechenden Service- oder Support-Link.
4. Wählen Sie die für Sie geeignete Art der Kontaktaufnahme mit Dell aus.

Weitere Informationen und Ressourcen

Ziel/Aufgabe:	Informationsquelle/Ressource:
Neuinstallieren des Betriebssystems	„Systemwiederherstellungsmedium“ auf Seite 77
Ausführen eines Diagnoseprogramms für Ihren Computer	„Dell Diagnostics“ auf Seite 69
Neuinstallieren der Systemsoftware	„My Dell Downloads“ auf Seite 68
Weitere Informationen über das Microsoft Windows-Betriebssystem und seine Funktionen suchen	support.dell.com

Ziel/Aufgabe:

Erweitern des Computers mit neuen oder zusätzlichen Komponenten, wie einem neuen Festplattenlaufwerk

Austauschen von abgenutzten bzw. beschädigten Teilen

Informationsquelle/Ressource:

Service-Handbuch unter **support.dell.com/manuals**



HINWEIS: In einigen Ländern kann das Öffnen des Computers und der Austausch von Teilen zum Verlust der Garantie führen. Überprüfen Sie zuerst Ihre Garantie- und Rückgabebestimmungen, bevor Sie an Komponenten im Inneren des Computers arbeiten.

Ziel/Aufgabe:

Die Service-Tag-Nummer oder den Express-Servicecode suchen – Die Service-Tag-Nummer benötigen Sie zum Identifizieren Ihres Computers auf der Webseite **support.dell.com** oder für die Kontaktaufnahme mit dem Technischen Support.

Ermitteln von Informationen zur bestmöglichen Einhaltung der Sicherheitsrichtlinien für Ihren Computer
Durchsehen von Garantieinformationen, Verkaufs- und Lieferbedingungen (nur USA), Sicherheitshinweisen, Zulassungsinformationen, Informationen zu Ergonomie und der Endbenutzer-Lizenzvereinbarung

Informationsquelle/Ressource:

Unterseite des Computers
„Dell Support Center“ auf Seite 67

Dokumente zu Sicherheits- und Betriebsbestimmungen im Lieferumfang Ihres Computers sowie **dell.com/regulatory_compliance**.

Ziel/Aufgabe:

Treiber und Downloads suchen, Readme-Dateien

Kontaktieren des technischen Supports und Kundendienstes

Prüfen des Bestellstatus von neuen Bestellungen

Ausfindigmachen von Lösungen und Antworten auf häufig gestellte Fragen

Ausfindigmachen von Angaben zu kürzlich durchgeführten technischen Änderungen an Ihrem Computer oder zu erweiterten technischen Daten für Techniker oder erfahrene Benutzer

Informationsquelle/Ressource:

support.dell.com

Technische Daten

Dieser Abschnitt enthält Informationen, die Sie möglicherweise beim Einrichten oder Aufrüsten des Computers oder beim Aktualisieren von Treibern benötigen.

 **HINWEIS:** Die angebotenen Konfigurationen können je nach Region variieren. Weitere Informationen zur Konfiguration Ihres Computers finden Sie im Abschnitt **Detaillierte Informationen zum System** im Dell Support Center. Drücken Sie zum Aufrufen dieser Anwendung auf die Taste „Dell Support Center“  auf der Tastatur oder klicken Sie auf **Start**  → **Alle Programme** → **Dell** → **Dell Support Center** → **Dell Support Center aufrufen**.

Computermodell

Dell Inspiron N7110

Informationen zum Computer

System-Chipsatz	Mobile Intel 6 Series
Prozessortypen	Intel Core i3 Intel Core i5 Intel Core i7 Intel Pentium Dual-Core

Speicher

Speichermodulanschluss	zwei benutzerzugängliche SODIMM-Anschlüsse
Speichermodulkapazitäten	1 GB, 2 GB und 4 GB
Speicher (Mindestwert)	2 GB
Speicher (Höchstwert)	8 GB
Mögliche Speicherkonfigurationen	2 GB, 3 GB, 4 GB, 6 GB und 8 GB

Speicher

Speichertyp 1333 MHz SODIMM
DDR3

 **HINWEIS:** Anleitungen zum Aufrüsten des Speichers finden Sie im *Service-Handbuch* unter **support.dell.com/manuals**.

Anschlüsse

Audio ein Mikrofon-Eingangsanschluss, ein Anschluss für Stereo-Kopfhörer/-Lautsprecher

Mini-Card zwei Steckplätze für Mini-Cards halber Länge

HDMI-Anschluss ein 19-poliger Anschluss

Netzwerkadapteranschluss ein RJ-45-Anschluss

Anschlüsse

USB ein 4-poliger USB-2.0-kompatibler Anschluss
zwei 4-polige USB-2.0-kompatible Anschlüsse

Grafik ein 15-poliger Anschluss

eSATA ein 7-poliger/4-poliger eSATA-/USB-Kombianschluss mit PowerShare

Medienkartenlesegerät ein 8-in-1-Steckplatz

Medienkartenlesegerät

Unterstützte Karten	Secure-Digital-Speicherkarte
	SDXC (Secure Digital Extended Capacity)
	SDHC (Secure Digital High Capacity)
	Memory-Stick (MS)
	Memory-Stick PRO (MS-PRO)
	MultiMedia-Karte (MMC)
	MultiMedia-Karte Plus (MMC+)
	xD-Picture-Karte

Tastatur

Anzahl der Tasten	86 (USA und Kanada), 87 (Europa), 90 (Japan), 87 (Brasilien)
-------------------	--

Kommunikation

Modem (optional)	externes V.92 56 K USB-Modem
Netzwerkadapteranschluss	10/100 Ethernet LAN auf Systemplatine
Wireless	WLAN, WiMax/Wi-Fi bgn/abgn und Bluetooth Wireless Technology (optional)/WiDi (optional)

Audio

Audiocontroller	Realtek ALC269
Lautsprecher	2 x 2 Watt
Subwoofer	3 Watt
Lautstärkeregler	Software-Programmmenüs und Mediensteuerung

Grafik

Diskret:

Video-
Controller NVIDIA GeForce GT
525M

Videospeicher 1 GB/2 GB DDR3

UMA:

Video-
Controller Intel HD Graphics 3000

Videospeicher bis zu 1,6 GB

Kamera

Kameraauflösung 1,0 Megapixel

Kameratyp Widescreen HD

Videoauflösung 1280 x 720

Bildschirm

Typ 17,3 Zoll HD+ WLED mit
TrueLife

Abmessungen:

Höhe 214,8 mm (8,46 Zoll)

Breite 381,9 mm (15,03 Zoll)

Diagonale 438,2 mm (17,25 Zoll)

Maximale
Auflösung 1600 x 900

Bildwiederhol-
frequenz 60 Hz

Betriebswinkel 0° (geschlossen) bis 135°

Horizontaler
Sichtwinkel 40/40

Vertikaler
Sichtwinkel 15/30 (H/L)

Bildpunktgröße 0,2386 mm x 0,2386 mm

Touchpad

X/Y-Positions-
auflösung
(Grafiktabellen-
modus) 240 CPI

Größe:

Höhe 55 mm (2,16 Zoll)
Breite 100 mm (3,94 Zoll)

Akku

„Intelligenter“ Lithium-Ionen-Akku mit 6 Zellen:

Höhe 22,80 mm (0,9 Zoll)
Breite 214 mm (8,43 Zoll)
Tiefe 57,64 mm (2,27 Zoll)
Gewicht 0,34 kg

Akku

„Intelligenter“ Lithium-Ionen-Akku mit 9 Zellen:

Höhe 22,80 mm (0,9 Zoll)
Breite 214 mm (8,43 Zoll)
Tiefe 78,76 mm (3,1 Zoll)
Gewicht 0,52 kg

Spannung 11.1 V Gleichspannung

Ladezeit (ca.) 4 Stunden (bei ausgeschaltetem Computer)

Betriebszeit Die Akkubetriebsdauer hängt von den Betriebsbedingungen ab.

Knopfzellen-
batterie CR-2032

Abmessungen und Gewicht

Höhe	29,70 mm bis 34 mm (1,17 Zoll bis 1.34 Zoll)
Breite	418,4 mm (16,47 Zoll)
Tiefe	286,80 mm (11,29 Zoll)
Gewicht (mit 6-Zellen-Akku und optischem Laufwerk)	3,28 kg

Netzadapter

 **HINWEIS:** Verwenden Sie nur speziell für den Gebrauch mit Ihrem Computer vorgesehene Netzadapter. Beziehen Sie sich auf die im Lieferumfang des Computers enthaltenen Sicherheitsinformationen.

Eingangsspannung	100 - 240 V Wechselspannung
Eingangsstrom (max.)	1,5 A/1,6 A/1,7 A/ 2,3 A/2,5 A

Netzadapter

Eingangsfrequenz	50 - 60 Hz
Ausgangsleistung	65 W/90 W/130 W
Ausgangsstrom:	
65 W	3,34 A
90 W	4,62 A
130 W	6,7 A
Ausgabennennspannung	19,5 V Gleichspannung
Temperaturbereich:	
Während des Betriebs	0 °C bis 40 °C
Lagerung	-40 °C bis 70 °C

Umgebung

Temperaturbereich:

Während des Betriebs 0 °C bis 35 °C

Lagerung -40 °C bis 65 °C

Relative Luftfeuchtigkeit (max.):

Während des Betriebs 10 bis 90 % (nicht kondensierend)

Lagerung 5 bis 95% (nicht kondensierend)

Zulässige Erschütterung (erzeugt durch ein Vibrationsspektrum, das eine Benutzerumgebung simuliert):

Während des Betriebs 0,66 Effektivbeschleunigung (GRMS)

Lagerung 1,30 Effektivbeschleunigung (GRMS)

Umgebung

Zulässige Stoßeinwirkung (für Betrieb – Messung mit Dell Diagnostics, das auf der Festplatte ausgeführt wird, und 2-ms-Halbsinus-Impuls; für Lagerung – Messung mit Festplatte in Parkposition und 2-ms-Halbsinus-Impuls):

Während des Betriebs 110 G

Lagerung 160 G

Höhe über NN (max.):

Während des Betriebs -15,2 bis 3048 m

Lagerung -15,2 bis 10.668 m

Luftverschmutzungs-klasse G2 oder niedriger gemäß ISA-S71.04-1985

Anhang

Informationen für NOM oder mexikanische Norm (nur für Mexiko)

Die folgenden Informationen beziehen sich auf die in diesem Dokument beschriebenen Geräte und entsprechen der mexikanischen Norm NOM:

Importeur:

Dell México S.A. de C.V.

Paseo de la Reforma 2620 – Flat 11°

Col. Lomas Altas

11950 México, D.F.

Modell- nummer	Spannung	Frequenz	Strom- verbrauch	Ausgangs- spannung	Ausgangs- intensität
P14E	100 - 240 V Wechselspannung	50 - 60 Hz	1,5 A/1,6 A/ 1,7 A/2,3 A/ 2,5 A	19,5 V Gleichspannung	3,34 A/ 4,62 A/6,7 A

Weitere Informationen bieten die im Lieferumfang des Computers enthaltenen Sicherheitshinweise.

Zusätzliche Informationen zur bestmöglichen Einhaltung der Sicherheitsrichtlinien finden Sie unter dell.com/regulatory_compliance.

Index

A

Akkustatusanzeige **29**

B

Belüftung, sicherstellen **5**

Betriebsanzeige **29**

C

CDs, abspielen und erstellen **55**

Computer, einrichten **5**

Computerfunktionen **54**

D

DataSafe Local Backup

 grundlegend **75**

 professionell **76**

Dell anrufen **89**

DellConnect **84**

Dell Factory Image Restore **79**

Dell Stage **56**

Dell Support Center **67**

Diagnose-Checkliste **90**

DVDs, abspielen und erstellen **55**

E

E-Mail-Adressen

 für den technischen Support **85**

E-Mail-Adressen für den Support **85**

eSATA-Anschluss **23**

F

Festplatten-Aktivitätsleuchte **29**

FTP-Anmeldung, anonym **85**

G

Gesten

Touchpad **38**

H

Hardware-Problembehandlung **69**

Hardwareprobleme

Diagnostizieren **69**

HDMI-Anschluss **23**

Hilfe

Hilfe und Support **82**

I

Internetverbindung **16**

ISP

Internetdienstanbieter **16**

K

kabelgebundenes Netzwerk

Netzwerkkabel, verbinden **7**

Probleme **60**

Kontaktaufnahme mit Dell online **91**

Kundendienst **84**

L

Luftzirkulation, ermöglichen **5**

N

Netzwerkverbindung

Beheben **61**

O

optisches Laufwerk

Notfall-Auswurföffnung **44**

Original-Image wiederherstellen **79**

Index

P

Probleme beheben **59**

Probleme, beheben **59**

Probleme mit dem Speicher

 Beheben **63**

Probleme mit der Stromversorgung,
beheben **61**

Produkte

 Informationen und Erwerb **86**

Produkte versenden

 zur Rücksendung oder Reparatur **87**

R

Ressourcen, weitere **94**

S

Service, Rücksendungen **87**

Service Tag (Service-Tag-Nummer)

 lokalisieren **89**

Setup, bevor Sie beginnen **5**

Sicherung und Wiederherstellung **55**

Softwaremerkmale **54**

Softwareprobleme **64**

Steckerleiste, verwenden **6**

Support Websites

 weltweit **84**

System-Neuinstallationsoptionen **72**

Systemwiederherstellung **73**

Systemwiederherstellungsmedium **77**

T

Technische Daten **98**

Touchpad

 Gesten **38**

Treiber und Downloads **97**

V

Verbinden

für Internetverbindung **16**

Verwendung der Notfall-Auswurföffnung **44**

W

weitere Informationen **94**

Windows

Programmkompatibilitäts-Assistent **65**

Windows-Mobilitätscenter **42**

Wireless-Netzwerk

Anschließen **12**

Probleme **60**

Gedruckt in Polen

www.dell.com | support.euro.dell.com



0X9M4KA02

Gedruckt in China
Auf Recyclepapier gedrucktgedruckt

www.dell.com | support.euro.dell.com



0X9M4KA02